

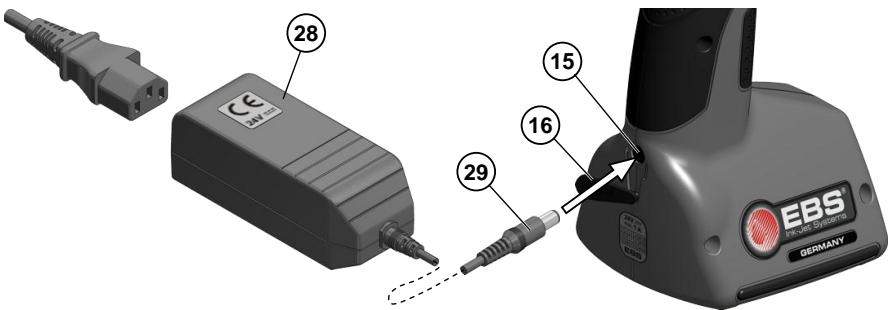

- ▶ Instrukcja obsługi
- ▶ wersja: 20150330#1.0
- ▶ język: **PL** – Polski

HANDJET[®] EBS-260

A**B**

C**PL**

Elementy systemu drukarki przenośnej

Patrz rysunki: **A B C**

1. Rolka prowadząca górna.
2. Płytkę z dyszkami – czoło głowicy drukującej (wylot atramentu).
3. Rolka prowadząca dolna, synchronizująca drukowanie.
4. Wskaźnik laserowy (wskazuje pozycję najniższej dyszy).
5. Otwory regulacji elektromagnesów z zaślepką.
6. Spust – przycisk wyzwalania drukowania i pomocniczy dla funkcji płukania.
7. Podstawa drukarki z baterią akumulatorów.
8. Rękojeść drukarki.
9. Port USB drukarki z zaślepką.
10. Klawiatura.
11. Tabliczka znamionowa.
12. Ekran dotykowy LCD.
13. Zbiornik z atramentem.
14. Etykiety zbiornika z atramentem.
15. Gniazdo ładowania akumulatora.
16. Zaślepka gniazda ładowania.
17. Plomba gwarancyjna.
18. Klawisz WŁĄCZANIA / WYŁĄCZANIA drukarki.
19. Dioda LED sygnalizacji włączenia drukarki.
20. Dioda LED sygnalizacji stanu akumulatorów.
21. Dioda LED sygnalizacji komunikacji radiowej.
22. Dioda LED sygnalizacji włączonego drukowania (stan **Druk włączony**).
23. Klawisz WŁĄCZANIA / WYŁĄCZANIA drukowania.
24. Klawisz funkcyjny.
25. Klawisz „+”.
26. Klawisz „-”.
27. Linia środkowa drukarki.
28. Zasilacz sieciowy do ładowania akumulatorów drukarki.
29. Wtyk kabla zasilacza **28**.
30. ► Wskaźnik pozycji: OTWARTY-ZAMKNIĘTY zbiornika z atramentem.
31. Zawór zbiornika.
32. Igła systemu atramentowego.
33. Uszczelka zbiornika z atramentem.
34. 🔊 Bucek – generujący sygnał dźwiękowy, umieszczony wewnątrz elementu **8** drukarki.

Oznaczenia

 Znak informacyjny wskazujący na:

- ◆ dodatkową uwagę lub zwrócenie specjalnej uwagi na opisywaną czynność,
- ◆ dodatkowe, specyficzne funkcje lub opcje drukarki nie opisane w innym miejscu,
- ◆ nietypowe działanie urządzenia i inne.

 **Ostrzeżenie dotyczące bezpieczeństwa lub krytycznej operacji dla urządzenia. Nakazuje bezwzględne zastosowanie się do uwagi podanej obok.**

A

B

oznaczenie numeracji rysunków

C

Oznaczenia świecenia diod i inne:

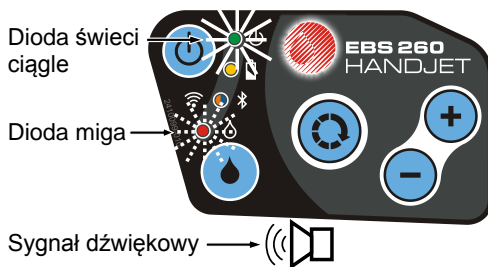

SPIS TREŚCI

	ELEMENTY SYSTEMU DRUKARKI PRZENOŚNEJ	3
	OZNACZENIA	4
	PRZEZNACZENIE	7
	BEZPIECZEŃSTWO UŻYTKOWNIKA	7
	OGÓLNE WSKAZÓWKI	
	BEZPIECZEŃSTWA	8
	POSTĘPOWANIE Z PROMIENIOWANIEM LASEROWYM	8
	OCHRONA BATERII AKUMULATORÓW	9
	POSTĘPOWANIE W WYPADKU ROZLANIA ATRAMENTU LUB ZMYWACZA	10
	POSTĘPOWANIE Z PROMIENIOWANIEM ELEKTROMAGNETYCZNYM	10
	ODDZIAŁYWANIE NA SPRZĘT MEDYCZNY	10
	STYMULATOR SERCA I INNE IMPLANTY MEDYCZNE	10
	INNY SPRZĘT MEDYCZNY	10
	ŚRODOWISKO ZAGROŻONE WYBUCHEM	10
	REJONY PRAC STRZAŁOWYCH	11
	DEKLARACJA ZGODNOŚCI	11
	OCHRONA ŚRODOWISKA	11
	PRZYGOTOWANIE DRUKARKI DO PRACY I USTAWIENIE PODSTAWOWYCH PARAMETRÓW	12
	OBŚLUGA EKRANU DOTYKOWEGO DRUKARKI	12
	PROSTE MENU	14
	KLAWIATURA LCD	14
	WŁĄCZANIE I WYŁĄCZANIE DRUKARKI ..	16
	WYŁĄCZANIE DRUKARKI	16
	WYŁĄCZANIE DRUKARKI	16
	LOGOWANIE	18
	ZAKŁADANIE I WYMIANA ZBIORNIKA Z ATRAMENTEM	19
	INSTALOWANIE ZBIORNIKA Z ATRAMENTEM W DRUKARCE	19
	POZIOM ATRAMENTU W ZBIORNIKU	19

	WYMIANA ZBIORNIKA Z ATRAMENTEM	20
	USTAWIENIA OGÓLNE	21
	USTAWIENIE DATY I CZASU	22
	USTAWIENIE DŹWIĘKU	23
	ZARZĄDZANIE ENERGIĄ	25
	ŁADOWANIE AKUMULATORA	25
	SYGNALIZACJA ROZŁADOWANIA AKUMULATORA	26
	USTAWIENIA PARAMETRÓW WYŚWIETLACZA	27
	MENADŻER UŻYTKOWNIKÓW	28
	KOMUNIKACJA RADIOWA DRUKARKI Z KOMPUTEREM ORAZ URZĄDZENIAMI ZEWNĘTRZNYMI	29
	SIEĆ BEZPRZEWODOWA WiFi	29
	Połączenie drukarki z nową siecią WiFi	30
	INTERFEJS BLUETOOTH	32
	Nawiązanie połączenia drukarki z urządzeniem zewnętrznym	33
	PODŁĄCZENIE DYSKU USB DO DRUKARKI	35
	IMPORT PROJEKTÓW	35
	EKSPORT PROJEKTÓW	36
	AKTUALIZACJA OPROGRAMOWANIA	36
	KOMUNIKATY	38
	STATYSTYKI	39
	ROZPOCZĘCIE PRACY	41
	OBŚLUGA DRUKARKI ZA POMOCĄ EKRANU DOTYKOWEGO DRUKARKI	41
	MENADŻER PLIKÓW	41
	NOWY PROJEKT	42
	OTWÓRZ PROJEKT DO EDYCJI	42
	EDYTOR PROJEKTU	43
	Właściwości projektu	45
	Lista obiektów	45
	Schowek	46
	Kosz	46
	Obiekty	47
	<i>Zmiana położenia obiektu</i>	49
	<i>Zmiana rozmiaru obiektu</i>	49
	<i>Parametry wspólne obiektów</i>	50
	<i>Obiekt tekstowy – Zwykły tekst</i>	52
	<i>Obiekt tekstowy – Data/Czas</i>	53
	<i>Obiekt tekstowy – Licznik</i>	56
	<i>Obiekt tekstowy – Port komunikacyjny</i>	57
	<i>Obiekt tekstowy – Plik tekstowy</i>	61
	<i>Obiekt typu kształt – Linia</i>	63
	<i>Obiekt typu kształt – Prostokąt</i>	63
	<i>Obiekt typu kształt – Elipsa</i>	64

<i>Kod kreskowy</i>	65
<i>Obraz</i>	66
<i>Znacznik podziału</i>	67
PARAMETRY DRUKOWANIA	68
ODZYSKIWANIE PROJEKTU.....	71
SERWIS	72
Plukanie	72
USB	74
Odblokowanie opcji	74
Przywrócenie ustawień	
<i>fabrycznych</i>	75
Strojenie	76
O drukarce	76
OBŚLUGA DRUKARKI ZA POMOCĄ	
PRZEGLĄDARKI INTERNETOWEJ	
FIREFOX	77
NAWIĄZANIE POŁĄCZENIA DRUKARKI	
Z KOMPUTEREM	77
INSTALOWANIE OFFLINE EBS WEB	
USER INTERFACE	77
LOGOWANIE	77
EKRAN ROBOCZY EDYTORA EBS WEB	
USER INTERFACE	77
MENADŻER PLIKÓW	78
PROJEKTY	79
Utwórz nowy projekt	79
Otwórz projekt do edycji	79
Importuj projekt	81
Eksportuj projekt	82
Edytor projektu	83
Parametry drukowania	86
Obiekty	89
<i>Parametry wspólne obiektów</i>	89
Obiekty tekstowe	91
<i>Obiekt tekstowy – Zwykły tekst</i>	91
<i>Obiekt tekstowy – Data/Czas</i>	92
<i>Obiekt tekstowy – Licznik</i>	94
<i>Obiekt tekstowy –</i>	
<i>Port komunikacyjny</i>	97
<i>Obiekt tekstowy – Plik tekstowy</i> ..	101
Obrazek	103
Kod kreskowy	103
Obiekty typu kształt	105
<i>Obiekt typu kształt – Linia</i>	105
<i>Obiekt typu kształt – Prostokąt</i>	106
<i>Obiekt typu kształt – Elipsa</i>	107
Znacznik podziału	107
Lista obiektów	108
Schówek	109
Kosz	109
NARZĘDZIA	109
Menadżer obrazków	109
Menadżer czcionek	110

Menadżer plików tekstowych	111
Menadżer użytkowników	112
Menadżer sieci drukarek	113
Menadżer języków	114
Zarządzaj kontem	115
Rozmiar okna roboczego	115
Symulacja wydruku	116
USTAWIENIA	116
Ustawienia główne	116
SERWIS	117
Aktualizacja	117
Log	118
Generuj raport serwisowy	118
Instalacja opcji	119
Podgląd LCD	119
KONTROLA DRUKARKI	119
INFORMACJE	120
O programie	120
Statystyki eksploatacyjne	120
KOMUNIKATY	120

DRUKOWANIE

OTWORZENIE PROJEKTU DO DRUKU ...

OTWORZENIE PROJEKTU DO DRUKU	
Z POZIOMU LCD DRUKARKI	121
OTWORZENIE PROJEKTU DO DRUKU	
Z POZIOMU PRZEGLĄDARKI	
INTERNETOWEJ	122

DRUKOWANIE PROJEKTU

WYWOŁANIE DRUKU PROJEKTU Z	
POZIOMU LCD DRUKARKI	122
WYWOŁANIE DRUKU PROJEKTU	
Z POZIOMU PRZEGLĄDARKI	
INTERNETOWEJ	125

KONSERWACJA, PRZECHOWYWANIE, TRANSPORT

WSPARCIE UŻYTKOWNIKA

PROBLEMY ZWIĄZANE Z PRACĄ

I OBSŁUGĄ DRUKARKI

<i>Niektóre dysze nie drukują</i>	127
<i>Drukarka nie drukuje</i>	128
<i>Wydruk jest mocno</i>	
<i>wytluszczony i rozlewający się</i>	128

PYTANIA I PROBLEMY

PARAMETRY TECHNICZNE

ELEMENTY WYPOSAŻENIA

Szanowny użytkowniku urządzeń firmy EBS Ink-Jet Systems,

Aby uzyskać pełne informacje w zakresie obsługi posiadanego przez Ciebie urządzenia, prosimy koniecznie przeczytać niniejszą instrukcję obsługi.

Zastrzeżenia:

- Nie ponosimy odpowiedzialności za uszkodzenia urządzenia spowodowane niewłaściwą tzn. niezgodną z instrukcją obsługą.
- Stosowanie i wykorzystywanie produktów odbywa się poza naszymi możliwościami kontroli i dlatego leży wyłącznie w Twoim zakresie odpowiedzialności.
- Ponieważ pragniemy dopasować się do stale postępującego rozwoju technicznego i indywidualnych wymagań naszych klientów, musimy zastrzec sobie prawo do zmian w formie, wykonaniu i rozwiązaniach technicznych naszych urządzeń. Dlatego z jakichkolwiek danych, ilustracji i opisów w niniejszej instrukcji obsługi nie można wywodzić żadnych roszczeń.
- Dokładamy wszelkich starań, aby instrukcja była rzetelna, uwzględniała wszystkie zmiany i była pozbawiona błędów. Jednak proces opracowania i wydania instrukcji jest złożony i mimo naszych starań może pojawić się niezależny od nas błąd. Nie ponosimy odpowiedzialności za konsekwencje błędów edytorskich i błędów druku tej instrukcji.

Jeżeli Twoje urządzenie posiada elementy wyposażenia które nie zostały zilustrowane lub opisane w niniejszej instrukcji bądź wymaga dodatkowej obsługi, a także jeśli po lekturze instrukcji obsługi pojawią się jeszcze dodatkowe pytania, to potrzebnych informacji udzieli Ci chętnie każde przedstawicielstwo firmy EBS Ink-Jet Systems.

Niniejsza instrukcja dotyczy edytora Offline EBS Web User Interface (Offline WUI) w wersji 1.4 oraz drukarek EBS-260, wyposażonych w system sterujący w wersji 1.02.09. Aby sprawdzić wersję systemu drukarki patrz:

- ◆ wyświetlacz LCD drukarki: menu Narzędzia – Serwis – Informacje – Wersja systemu,
- ◆ edytor EBS Web User Interface (WUI): menu Informacje – O programie – Wersja systemu.

Przeznaczenie

Urządzenie – drukarka HANDJET® EBS-260 jest przeznaczona do znakowania, opisywania, nadrukowywania napisów i prostej grafiki wszędzie tam, gdzie jest wymagane lub preferowane ręczne użycie urządzenia znakującego. Nanoszenie napisów wykonywane jest metodą INK-JET.

Bezpieczeństwo użytkownika



Dla bezpieczeństwa Twojego i innych przed pierwszym uruchomieniem drukarki koniecznie przeczytaj poniższe wskazówki i przestrzegaj zawartych w nich zasad.

Ogólne wskazówki bezpieczeństwa

1. Urządzenie nie może pracować w pomieszczeniach zagrożonych wybuchem.
2. Urządzenie nie może drukować na przedmiotach, których temperatura w momencie opisywania przekracza 100 °C.
3. W obszarze pracy urządzenia nie może być otwartego ognia ani urządzeń i przedmiotów wytwarzających iskry.
4. W czasie drukowania z głowicy wyrzucane są pod ciśnieniem krople atramentu, które mogą być niewidoczne dla oka. Nie kieruj wylotu głowicy **2** w kierunku osób, zwierząt i przypadkowych przedmiotów, ponieważ w sposób niezamierzony mogą ulec ubrudzeniu atramentem.
5. Wszelkie czynności związane z myciem, czyszczeniem i konserwacją urządzenia oraz wymianą zbiorników z atramentem wykonuj z uwzględnieniem poniższych wymagań:
 - ◆ Czynności wykonuj tylko przy wyłączonym (!) urządzeniu, w ubraniu ochronnym, na przygotowanym do tego celu stanowisku, w pobliżu którego w widocznym miejscu musi być umieszczona gaśnica przeznaczona do gaszenia urządzeń elektrycznych oraz palnych rozpuszczalników. Stanowisko powinno zapewniać wentylację powietrza.
UWAGA: Atrament jest palny!
 - ◆ Zwracaj uwagę, aby unikać zabrudzenia atramentem. Szczególnie przy tych czynnościach **chroń oczy**. Zalecane jest używanie okularów ochronnych.
 - ◆ Chroń atrament i zmywacz (również zużyty np. po myciu drukarki) przed ogniem, wysoką temperaturą, iskrami, łukiem elektrycznym i innymi wyładowaniami elektrycznymi, które **mogą spowodować zapłon tych łatwopalnych substancji!**
 - ◆ Do mycia nie używaj naczyń z tworzyw sztucznych. Zalecane są naczynia metalowe.
6. Chroń drukarkę przed brudem, silnym zapyleniem i przed nadmierną wilgocią.
7. EBS Ink-Jet Systems jest w stanie zapewnić poprawne i bezpieczne działanie drukarki tylko wtedy, jeżeli będą używane oryginalne akcesoria i materiały eksploatacyjne, dedykowane dla urządzenia.

Postępowanie z promieniowaniem laserowym

W czasie drukowania zostaje włączony wskaźnik laserowy **4** pozwalający pozycjonować drukowanie. Wskaźnik emituje promieniowanie laserowe klasy 2 (zgodnie z normą IEC 60825-1) o długości fali **650 nm**, o maksymalnej mocy **< 1 mW**. Wiązka laserowa nie jest wytwarzana impulsowo.

1. Nie wolno kierować wiązki laserowej lasera emitującego promieniowanie w stronę osób lub zwierząt, jak również wpatrywać się w wiązkę. Światło lasera może uszkodzić wzrok.
2. Nie wpatrywać się w wiązkę lub spoglądać bezpośrednio przez przyrządy optyczne (szkła powiększające, lupy, mikroskopy, lornetki, teleskopy). Spoglądanie przez niektóre przyrządy optyczne w wiązkę wyjściową lasera

(np. lupki oczne, szkła powiększające i mikroskopy) z odległości do 100 mm może stwarzać zagrożenie dla oczu.

- Unikać kierowania wiązki w kierunku płaszczyzn dobrze odbijających promieniowanie laserowe (luster lub innych błyszczących powierzchni), aby odbita wiązka(-i) nie mogła być skierowana w kierunku oczu.



Drukarka jest standardowo oznakowana poniższą etykietą ostrzegawczą w języku angielskim, która jest umieszczona na lewym boku drukarki na zaślepkę otworów regulacji elektromagnesów 5.



W zakres dostawy wchodzi etykiety w kilku językach. Jeżeli treść etykiety w języku angielskim nie jest dla Ciebie zrozumiała wymień ją na inną. Jeżeli etykieta nie jest dostępna w Twoim języku postaraj się o przetłumaczenie treści etykiety i przekazanie przetłumaczonej informacji użytkownikom drukarki.



Ochrona baterii akumulatorów

Ze względu na wbudowane w drukarkę akumulatory przestrzegaj kilku zasad:

- Chroń drukarkę przed nadmierną temperaturą oraz ogniem. Nie wystawiaj jej na działanie silnych promieni słonecznych przez dłuższy czas.
- Unikaj gwałtownych zmian temperatury (zimno → ciepło) mogących wywołać kondensację pary wodnej wewnątrz drukarki. Może to powodować szybsze rozładowanie akumulatora i przyspieszyć korozję układów elektronicznych drukarki. Po przeniesieniu z miejsca zimnego do ciepłego, przed użyciem drukarki odczekaj ok. 1 godzinę.

Postępowanie w wypadku rozlania atramentu lub zmywacza

- ◆ W przypadku podrażnienia oczu i skóry atramentem lub zmywaczem:



OCZY płucz pod bieżącą wodą przez 15 minut, następnie skonsultuj się z lekarzem okulistą.

SKÓRĘ zmyj wodą z mydłem.

- ◆ Jeżeli ubrudzeniu uległa odzież to ją niezwłocznie zdejmij.
- ◆ Gdy rozleje się atrament lub zmywacz wytrzyj rozlaną ciecz materiałem wchłaniającym, który później usuń zgodnie z przepisami przeciwpożarowymi i BHP.

Postępowanie z promieniowaniem elektromagnetycznym

1. Właściwości urządzeń wysokiej częstotliwości.

Twoja drukarka Ink–Jet zawiera nadajniki i odbiorniki wysokiej częstotliwości. W stanie włączonym urządzenie odbiera i wysyła sygnały wysokiej częstotliwości (HF).

Podczas eksploatacji system sterowania drukarki Ink–Jet stale kontroluje emisję energii wysyłanej przez urządzenie.

Drukarka HANDJET® EBS-260 odpowiada wszystkim wymaganiom technicznym, stawianym przez ustawodawcę odnośnie oddziaływania energii wysokiej częstotliwości na człowieka – patrz **Deklaracja zgodności** (s. 11).

2. Osprzęt drukarki.

Przy stosowaniu elementów osprzętu, nie będących oryginalnymi częściami EBS, łącznie z bateriami i innymi komponentami elektronicznymi, może nastąpić przekroczenie ustawowych przepisów dotyczących oddziaływania energii elektromagnetycznej w zakresie wysokiej częstotliwości.

Oddziaływanie na sprzęt medyczny

Stymulator serca i inne implanty medyczne

Drukarka zawiera wbudowane nadajniki i odbiorniki wysokiej częstotliwości. Osoby mające implanty medyczne nie powinny zbliżać drukarki na odległość mniejszą niż 20 cm (8 cali) od implantów, aby wykluczyć zakłócenie ich pracy.

Inny sprzęt medyczny

W razie korzystania z aparatu medycznego prosimy upewnić się u jego producenta, czy jest on wystarczająco ekranowany przed promieniowaniem elektromagnetycznym. W pewnych okolicznościach w zdobyciu tych informacji pomocny może być także Twój lekarz.

Środowisko zagrożone wybuchem

Przebywając w środowisku zagrożonym wybuchem wyłącz swoją drukarkę Ink–Jet, **nie** wymieniaj ani **nie** wyjmuj akumulatorów z urządzenia i przestrzegaj wszystkich wskazówek i ostrzeżeń. Iskrzenie z Twojego akumulatora może w takim środowisku spowodować wybuch i/lub pożar i być tym samym przyczyną obrażeń ciała lub nawet śmierci.

Rejony potencjalnie zagrożone wybuchem są zazwyczaj odpowiednio oznakowane. Rejonami takimi są m.in. magazyny rozpuszczalników, magazyny i stacje paliw, przestrzeń podpokładowa na statkach oraz obszary z gazami wybuchowymi i mieszkankami z powietrzem, chemikaliami lub pyłami, takimi jak pył metalowy, pył mączny itp.

Rejony prac strzałowych

W celu zapobiegnięcia zakłóceniom podczas prac strzałowych należy wyłączyć drukarkę w rejonie prowadzenia prac lub w miejscach, w których użytkowanie urządzeń radiowych jest zabronione.

Postępuj według instrukcji i tablic informacyjnych.

Deklaracja zgodności

Drukarka HANDJET® EBS-260 została poddana procedurze oceny zgodności zakończonej wystawieniem Deklaracji Zgodności. Na jej podstawie stwierdza się, że drukarka HANDJET® EBS-260 wraz z wyposażeniem producenta, do których odnosi się niniejsza deklaracja, zainstalowane i użytkowane zgodnie z instrukcją producenta, są zgodne z zasadniczymi wymaganiami oraz innymi właściwymi postanowieniami dyrektyw:

1999/5/WE, 2006/95/WE, 2004/108/WE

oraz spełniają zharmonizowane z powyższą dyrektywą normy:

PN-EN 60950-1:2007 + A11:2009 + A1:2011

PN-EN 60825-1:2010

PN-ETSI EN 301 489-1 V1.9.2:2012,

PN-ETSI EN 301 489-17 V2.2.1:2013,

PN-EN 55022:2011,

PN-EN 61000-3-2:2007 + A1:2010 + A2:2010,

PN-EN 61000-3-3:2013,

PN-EN 61000-4-2:2011,

PN-EN 61000-4-3:2007 + A1:2008 + IS1:2009 + A2:2011

EN 300 328 V1.8.1:2012

Na tej podstawie na drukarce HANDJET® EBS-260 nanoszone jest oznakowanie:



Ochrona środowiska

Po zakończeniu eksploatacji drukarki, nie wyrzucaj jej wraz z odpadami komunalnymi.

Zgodnie z Dyrektywą Rady Wspólnoty Europejskiej nr **2012/19/UE** w sprawie odpadów z wyposażenia elektrycznego i elektronicznego, drukarka HANDJET® EBS-260 po zakończeniu eksploatacji musi być odseparowana od odpadów komunalnych i przetwarzane w sposób przyjazny dla środowiska.



Przygotowanie drukarki do pracy i ustawienie podstawowych parametrów

Obsługa ekranu dotykowego drukarki

Ekran główny drukarki składa się z następujących elementów:

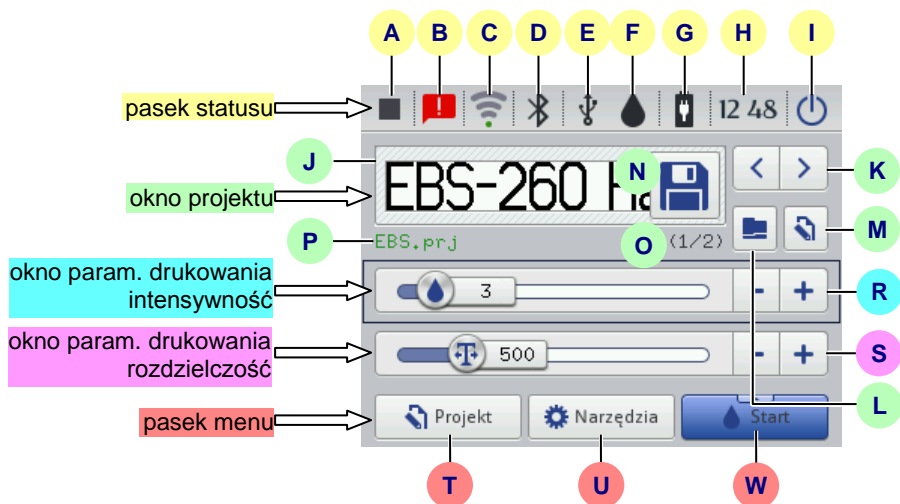

pasek statusu	A	status drukowania – patrz Wywołanie druku projektu z poziomu LCD drukarki (s. 122),
	B	komunikaty zawierające informacje związane z pracą drukarki (ikona nie jest wyświetlana, gdy wszystkie komunikaty są przeczytane) – patrz Komunikaty (s. 38),
	C	status oraz ustawienia sieci bezprzewodowej WiFi – patrz Sieć bezprzewodowa WiFi (s. 29),
	D	status oraz ustawienia Bluetooth – patrz Interfejs Bluetooth (s. 32),
	E	status pendrive/dysku USB (ikona nie jest wyświetlana, gdy dysk nie jest podłączony do drukarki) – patrz Podłączenie dysku USB do drukarki (s. 35),
	F	status zbiornika atramentu – patrz Poziom atramentu w zbiorniku (s. 19),
	G	status akumulatorów – patrz Zarządzanie energią (s. 25),
	H	aktualny czas drukarki oraz ustawienia daty i czasu – patrz Ustawienie daty i czasu (s. 22),
	I	wyłączanie i ponowne uruchomienie drukarki, wylogowanie użytkownika oraz włączenie blokady ekranu – patrz Wyłączenie drukarki (s. 16).

okno projektu	J	podgląd projektu otworzonego do druku	
	K	wybieranie projektów do druku w obrębie jednego katalogu	
	L	otworzenie projektu do druku	
	M	edycja projektu i parametrów drukowania projektu otworzonego do druku	
	N	zapisanie zmienionych parametrów projektu	Jeżeli zmiana nie zostanie zapisana, to projekt będzie mógł być wydrukowany ze zmienioną wartością parametru jedynie do momentu zmiany projektu lub wyłączenia drukarki.
	O	numer projektu w katalogu / ilość projektów w katalogu	
	P	nazwa projektu (kolor zielony nazwy świadczy o gotowości projektu do druku)	
intensywność wydruku	R	zmniejszenie lub zwiększenie intensywności wydruku	Efektom zmiany intensywności jest mniejsze lub większe nasycenie drukowanego napisu kolorem atramentu. Naciskając przyciski - lub + bądź przesuwając suwak, możesz zmieniać intensywność wydruku wybranego projektu. Po zmianie wartości parametru naciśnij przycisk N aby zapisać zmiany w projekcie.
rozdzielczość wydruku	S	zwiększenie lub zmniejszenie rozdzielczości wydruku	Efektom wizualnym zmiany rozdzielczości jest zmiana szerokości drukowanych znaków i długości całego projektu. Naciskając przyciski - lub + bądź przesuwając suwak, możesz zmieniać rozdzielczość wybranego projektu. Po zmianie wartości parametru naciśnij przycisk N aby zapisać zmiany w projekcie.
pasek menu	T	utworzenie nowego oraz edycja istniejącego projektu – patrz Nowy projekt (s. 42) oraz Otwórz projekt do edycji (s. 42)	
	U	ustawienia języka, formatu daty i czasu (Ustawienia ogólne (s. 21)), dźwięku (Ustawienie dźwięku (s. 23)), energii (Zarządzanie energią (s. 25)), użytkowników (Menadżer użytkowników (s. 28)), sieci WiFi (Sieć bezprzewodowa WiFi (s. 29)) oraz Bluetooth (Interfejs Bluetooth (s. 32)), opcje serwisowe – patrz Serwis (s. 72)	
	W	włączenie i wyłączenie drukowania – patrz Wywołanie druku projektu z poziomu LCD drukarki (s. 122), płukanie dysz – patrz także Płukanie (s. 72) oraz narzędzie Pomiar (s. 123)	

Zwróć uwagę by przy naciskaniu przycisków na ekranie LCD równocześnie nie dotykać brzegu obudowy – może to spowodować zakłócenia w wykrywaniu dotyku.

W sytuacji gdy używanie ekranu dotykowego jest niemożliwe (np. operator ma założone rękawice) możesz skorzystać z klawiszy klawiatury **10**. Klawiszem funkcyjnym **24** możesz przełączyć się między oknem projektu i oknami parametrów drukowania. Aktywne okno zaznaczone jest czarną ramką. Wybór projektu oraz zmiany wartości parametrów dokonuje się klawiszami **25** i **26**.

Proste menu

Zmiana wyglądu ekranu głównego na uproszczony jest możliwa po naciśnięciu przycisku wyboru przy opcji **Proste menu** dostępnej w zakładce **Podstawowe** ustawień ogólnych (patrz rozdział **Ustawienia ogólne** (s. 21)).

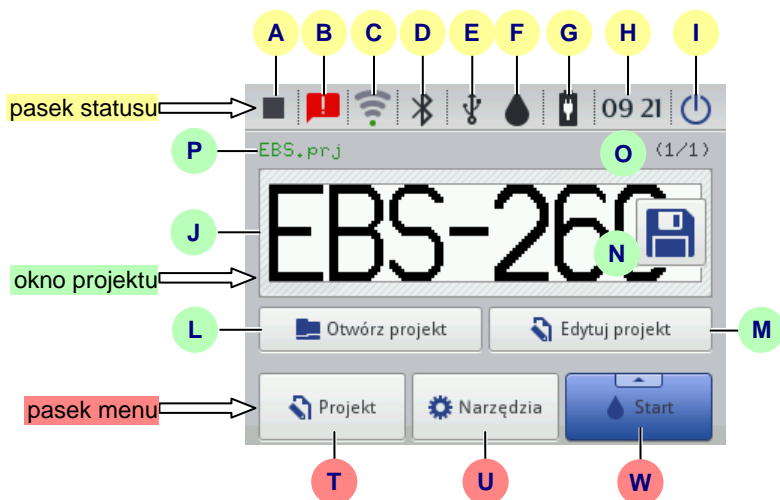





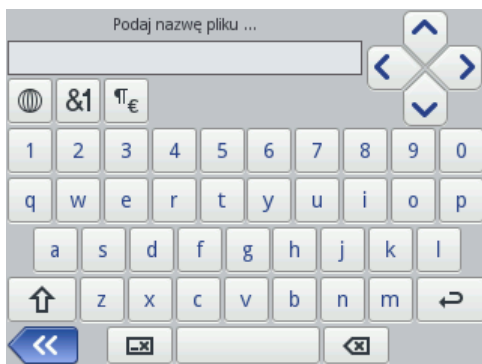

Za pomocą klawiszy **25** i **26** klawiatury **10** możesz wybrać projekt do druku (w obrębie jednego katalogu).

Klawiatura LCD

Do zmiany wartości parametrów oraz wprowadzania tekstów z poziomu wyświetlacza dotykowego drukarki (LCD) służy klawiatura ekranowa. Wyświetlana jest ona na LCD po wybraniu pola z wartością danego parametru, w czasie podawania hasła przy logowaniu bądź podczas wprowadzania tekstu do projektu.







Klawiatura zawiera pełny zestaw liter łańskich oraz zestaw cyfr, ponadto zawiera także przyciski specjalne:

    – przesuwanie kursora (  dostępne są w klawiaturach wyświetlanych w czasie edycji wielowierszowych obiektów tekstowych),

 – zmiana liter z małych na wielkie i odwrotnie,

 – zmiana liter na znaki interpunkcyjne oraz cyfry i odwrotnie,

 – zmiana liter łańskich na znaki chińskie (sposób wprowadzania: pinyin) i odwrotnie (przycisk dostępny po naciśnięciu przycisku ),



 – zmiana liter łańskich na litery cyrylicy i odwrotnie (przycisk dostępny po naciśnięciu przycisku ),

 – zmiana liter na symbole specjalne i odwrotnie,

 – ENTER – przejście do kolejnego wiersza,

 – skasowanie znaku znajdującego się z lewej strony kursora,

 – skasowanie całego tekstu (wyczyszczenie pola edycji),

















































 – cofnięcie kasowania (przycisk dostępny po naciśnięciu przycisku ),

 – cofnięcie do poprzedniego ekranu,

 – potwierdzenie wprowadzonego tekstu (przycisk dostępny rozpoczęciu wprowadzania tekstu),

 – rezygnacja z wprowadzania tekstu (przycisk dostępny rozpoczęciu wprowadzania tekstu).

Dodatkowo pod niektórymi przyciskami ukryte są litery ze znakami diakrytycznymi (dostępne po naciśnięciu i przytrzymaniu przycisku). Do tych przycisków należą:

w-  	e-     	r-    
t-    	y-   	u-      
i-       	o-      	
a-    	s-     	d-   

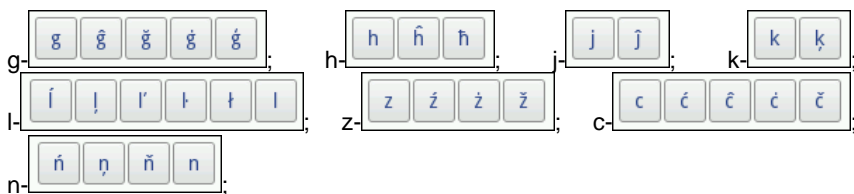

Włączanie i wyłączenie drukarki

Patrz rysunek **A**.

Włączanie drukarki



Naciśnij przycisk **18** (przez ok. 1s) na klawiaturze **10** drukarki. Poprawne włączenie sygnalizowane jest zaświeceniem diody **19** i sygnałem dźwiękowym **34** (☞). Drukarka jest gotowa do pracy, gdy na wyświetlaczu zostaje wyświetlony ekran główny (po ok. 30s od włączenia).





Po uruchomieniu drukarki możesz od razu przejść do drukowania tekstu znajdującego się w pamięci drukarki.

Wyłączanie drukarki

Drukarkę możesz wyłączyć na trzy sposoby:



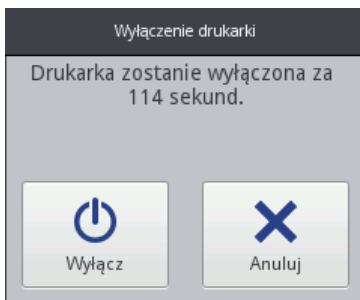

- ◆ za pomocą przycisku **18** na klawiaturze **10** drukarki,
- ◆ za pomocą przycisku  (I) na ekranie **12** drukarki,
- ◆ zdalnie, edytorem *EBS Web User Interface* dostępnym w przeglądarce internetowej, za pomocą przycisku .

Gdy naciśniesz przycisk **18** na ekranie drukarki pojawi się komunikat o wyłączeniu drukarki za 120 sekund. Możesz tą operację przyspieszyć poprzez

naciśnięcie przycisku , bądź wycofać się poprzez naciśnięcie przycisku .



Gdy naciśniesz przycisk  (I) na ekranie drukarki, a także w edytorze *EBS Web User Interface* wyświetli się okno z następującymi opcjami:

- ◆  – wyłączenie nastąpi niezwłocznie po naciśnięciu przycisku,
- ◆  – wyłączenie i ponowne uruchomienie drukarki,
- ◆  – wylogowanie bieżącego użytkownika i wyświetlenie ekranu logowania – patrz **Logowanie** (s. 18),
- ◆  – włączenie blokady ekranu (opcja dostępna jedynie na ekranie drukarki) – patrz **Ustawienia parametrów wyświetlacza** (s. 27).

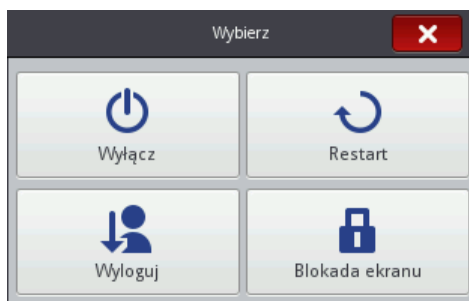

Poprawne wyłączenie sygnalizowane jest zgaśnięciem diody **19** oraz wyłączeniem ekranu **12**. Wyłączenie może być również sygnalizowane sygnałem dźwiękowym (patrz **Ustawienie dźwięku** (s. 23)).

Drukarka może być wyłączana automatycznie po czasie bez aktywności – patrz rozdział **Ustawienia parametrów wyświetlacza** (s. 27).

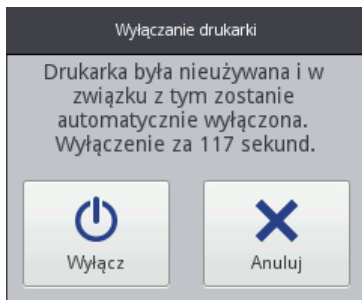

W sytuacji awaryjnej, gdy wcześniejsze sposoby wyłączenia drukarki nie działają lub gdy konieczne jest natychmiastowe wyłączenie, drukarkę możesz wyłączyć:

- przez przytrzymanie przycisku **18** na klawiaturze **10**, przez minimum 4 sekundy lub
- przez jednoczesne przytrzymanie przycisku **18** wraz ze spustem **6**.

Po awaryjnym wyłączeniu drukarki stany liczników oraz niezapisanych projektów zostaną utracone. Zbyt częste wyłączenie awaryjne może prowadzić do uszkodzenia drukarki (np. uszkodzenia systemu plików).

Logowanie

Domyślnie logowanie następuje automatycznie na konto Administratora (domyślne hasło: 1). Możesz wyłączyć automatyczne logowanie lub zmienić domyślne konto - patrz **Menadżer użytkowników** (s. 28).



Po wylogowaniu bieżącego użytkownika przyciskiem **Wyloguj** (patrz rozdział **Wyłączanie drukarki** (s. 16)), na ekranie drukarki wyświetla się lista użytkowników. Po zaznaczeniu nazwy użytkownika wyświetli się klawiatura (patrz **Klawiatura LCD** (s. 14)), za pomocą której wpiszesz hasło.

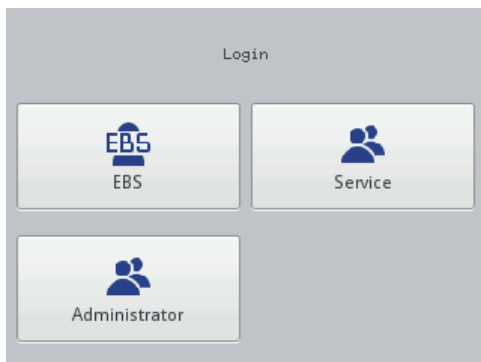

Zakładanie i wymiana zbiornika z atramentem

Patrz rysunek



Instalowanie zbiornika z atramentem w drukarce

Każdy zbiornik z atramentem jest zaopatrzony w transponder przechowujący informacje o rodzaju atramentu i jego dacie produkcji. W drukarkę wbudowany jest układ, który odczytuje dane z transpondera i umożliwia kontrolę poprawności użytego atramentu. Szczegółowe informacje na temat atramentu (stopień napełnienia zbiornika, kolor atramentu, typ rozpuszczalnika, typ barwnika, data ważności atramentu, data akceptacji zbiornika) dostępne są po naciśnięciu ikony kropli na górnym pasku głównego ekranu.

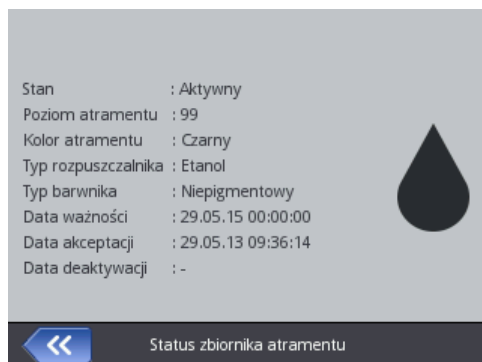

PL

Drukarka jest dostarczana z niezamontowanym zbiornikiem atramentu. Wykonaj poniższe czynności aby zamontować zbiornik:

1. Wyciągnij zbiornik **13** z opakowania.
2. Ustaw zbiornik względem tylnej części drukarki tak, aby trójkątny znacznik **30** znajdował się na wprost linii środkowej drukarki **27** oraz aby otwór w zaworze zwrotnym zbiornika **31** wszedł w igłę **32** w drukarce.
3. Dociśnij zbiornik do drukarki przekręć go w prawo o 270 stopni.

Zatwierdzenie nowego zbiornika sygnalizowane jest wyświetleniem komunikatu **(I99000) Nowy pojemnik z atramentem prawidłowo zaakceptowany..**







W przypadku problemów z akceptacją zbiornika, który jest prawidłowy serwis urządzenia może umożliwić czasową akceptację takiego zbiornika (czas akceptacji 50 godzin) – patrz **Odblokowanie opcji** (s. **74**). Informacja o tak

zaakceptowanym zbiorniku pojawi się w postaci ikony  (F) na pasku statusu.



Poziom atramentu w zbiorniku

Gdy drukarka przestanie drukować upewnij się, że przyczyną jest pusty zbiornik z atramentem. Stan napełnienia zbiornika jest wyświetlany na ekranie **12** za

pomocą ikony  (F):

					
0%	1–9%	10–30%	31–60%	61–80%	81–100%

Dodatkowo, wyświetlane naprzemiennie ikony  i  mogą świadczyć o:

- braku zbiornika,
- problemie z atramentem np. przeterminowany atrament, bądź przekroczony limit wydruków. Informacja o problemie pojawia się na ekranie po naciśnięciu ikony zbiornika  (F), a także za pomocą komunikatu po naciśnięciu ikony wiadomości  (B).
- braku komunikacji z kontrolerem zbiornika – uruchom ponownie drukarkę, a gdy problem nie ustępuje, skontaktuj się z serwisem urządzenia.

Wymiana zbiornika z atramentem

W miarę możliwości, przeprowadź wymianę zbiornika w warunkach pozbawionych zapylenia, aby zminimalizować wnikanie zanieczyszczeń do systemu atramentowego drukarki.



Nie pozostawiaj drukarki ze zdjętym zbiornikiem atramentu dłużej niż wymaga tego czynność wymiany zbiornika. W czasie zdejmowania i zakładania zbiornika zachowaj ostrożność, aby nikogo i niczego nie zabrudzić atramentem, który może wypływać z igły **32**.

1. Wyłącz drukarkę – patrz **Wyłączanie drukarki** (s. 16).
2. Ustaw drukarkę zbiornikiem do dołu, przekręć zużyty zbiornik **13** w lewo (a). Odczekaj ok. 3 sekundy podtrzymując zbiornik, aby wyrównało się ciśnienie.
3. Ostrożnie zdejmij zbiornik (b).

Patrz rysunek **C**.

4. Jeżeli uszczelka **33** jest zabrudzona, to usuń z niej resztki atramentu używając zmywacza.
5. Zamontuj nowy zbiornik – patrz **Instalowanie zbiornika z atramentem w drukarce** (s. 19).



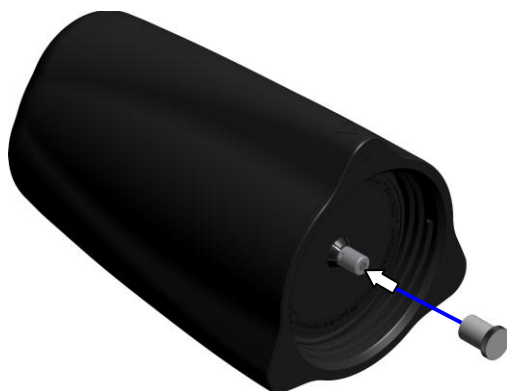

Ze zużytego zbiornika może wypływać atrament. Nałóż na zawór zbiornika **31** zaślepkę transportową z nowego zbiornika, aby uniknąć samorzutnego wypływu atramentu.



Ustawienia ogólne

Dostęp do ustawień ogólnych jest możliwy po naciśnięciu kolejnych przycisków: **Narzędzia (U)**, **Ustawienia i Ogólne**.

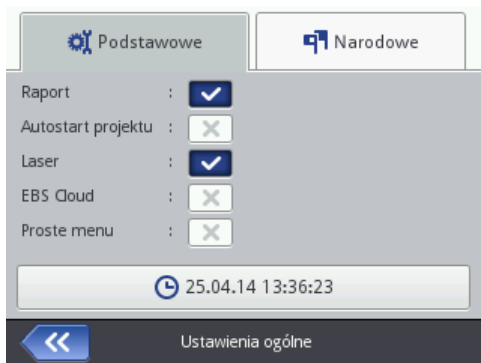

W zakładce **Podstawowe** możesz:

- ◆ zmienić ustawienia dotyczące generowania parametru **Statystyki**. Raport umożliwia gromadzenie danych dotyczących liczby wydruków poszczególnych projektów. Raport dostępny jest w drukarce po naciśnięciu przycisków **Narzędzia (U)** i **Statystyki** oraz w edytorze *EBS Web User Interface* w menu **Informacje** – patrz **Statystyki eksploatacyjne** (s. 120).
- ◆ włączyć/wyłączyć **Autostart projektu** – po włączeniu drukarki następuje automatyczne wczytanie ostatnio drukowanego projektu, a drukarka przechodzi w stan **Druk włączony (oczekiwanie)**. Naciśnij spust i przesuń drukarkę po opisywanym przedmiocie aby uruchomić drukowanie.
- ◆ włączyć/wyłączyć **Laser**, który wskazuje pozycję najniższej dyszy. Jest to pomocne przy pozycjonowaniu drukarki na opisywanej powierzchni. Laser będzie włączony od momentu włączenia projektu do druku i naciśnięcia spustu wyzwalającego drukowanie, aż do zakończenia drukowania danego wydruku.
- ◆ włączyć/wyłączyć **EBS Cloud**, narzędzie które umożliwia zdalne serwisowanie oraz monitorowanie stanu drukarki.
- ◆ włączyć uproszczone menu – patrz **Proste menu** (s. 14).
- ◆ zmienić datę i czas drukarki naciskając przycisk  – patrz **Ustawienie daty i czasu** (s. 22).



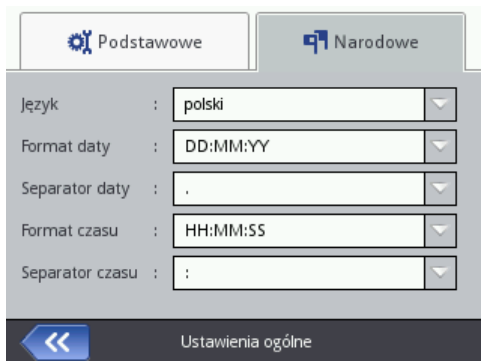



W zakładce **Narodowe** możesz zmienić **Język** interfejsu (po zatwierdzeniu zmiany języka oprogramowanie interfejsu na LCD uruchomi się ponownie w ciągu 10 sekund), format daty i czasu (kolejność i ilość składników daty i czasu), a także zmienić separatory rozdzielające składniki daty i czasu jako formaty domyślne dla nowo tworzonych obiektów tekstowych typu **Data/Czas**.





Zmiany parametrów potwierdź naciśnięciem przycisku , aby zrezygnować ze zmiany naciśnij przycisk . Jeżeli nie dokonywałeś zmian możesz cofnąć się do poprzedniego ekranu naciskając przycisk .

Ustawienie daty i czasu

Dostęp do zmiany daty i czasu jest możliwy po naciśnięciu godziny **H** wyświetlanej na górnym pasku głównego ekranu **12**. Zmiany możesz dokonać naciskając przyciski   lub wpisać daną wartość na klawiaturze. Zmianę zatwierdź przyciskiem , aby zrezygnować ze zmiany naciśnij przycisk . Jeżeli nie dokonywałeś zmian możesz cofnąć się do poprzedniego ekranu naciskając przycisk .



Zmiana daty i czasu, a także formatu daty i czasu jest również możliwa z poziomu ustawień ogólnych drukarki – patrz [Ustawienia ogólne](#) (s. 21).

Zmiany parametrów potwierdź naciśnięciem przycisku , aby zrezygnować ze zmiany naciśnij przycisk . Jeżeli nie dokonywałeś zmian możesz cofnąć się do poprzedniego ekranu naciskając przycisk .

Ustawienia daty i czasu możesz także zmieniać za pomocą edytora *EBS Web User Interface* – patrz [Ustawienia główne](#) (s. 116).

Ustawienie dźwięku

Dostęp do ustawień dźwięku jest możliwy po naciśnięciu kolejnych przycisków: **Narzędzia (U)**, **Ustawienia i Dźwięk**.

W zakładce **Ogólne** możesz ustawić parametr **Dźwiękowa sygnalizacja błędów**, **Dźwięk klawiszy**, **Dźwięk ekranu dotykowego**. Odznaczenie pola „przycisk wyboru” przy **Włącz dźwięk** powoduje, że dźwięk zostaje wyłączony całkowicie, bez względu na ustawienia pozostałych opcji.

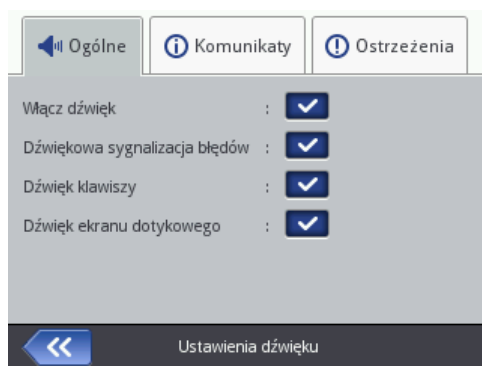



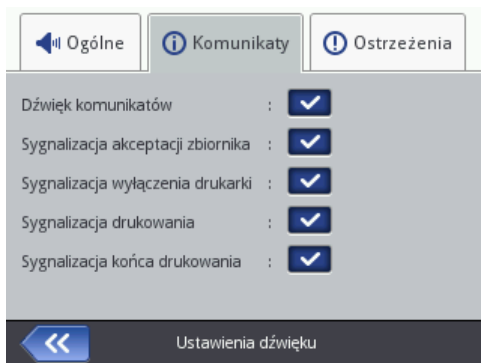

W zakładce **Komunikaty** możesz zmienić ustawienia sygnalizowania dźwiękiem startu i zatrzymania drukowania (**Sygnalizacja drukowania**

i **Sygnalizacja końca drukowania**), zaakceptowania zbiornika z atramentem (**Sygnalizacja akceptacji zbiornika**), a także wyłączenia drukarki (**Sygnalizacja wyłączenia drukarki**). Odznaczenie pola „przycisk wyboru” przy **Dźwięk komunikatów** powoduje, że zostaje wyłączony dźwięk wszystkich komunikatów:

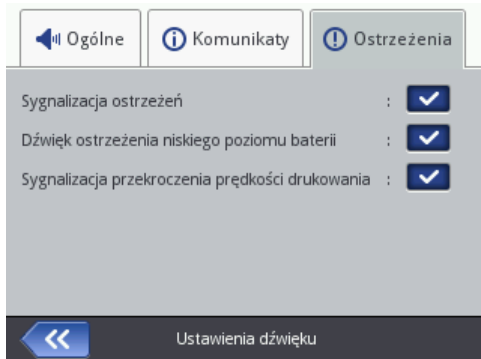

W zakładce **Ostrzeżenia** możesz zmienić ustawienia sygnalizowania dźwiękiem ostrzeżeń: niskiego poziomu naładowania akumulatorów (**Dźwięk ostrzeżenia niskiego poziomu baterii**) oraz zbyt szybkiego druku (**Sygnalizacja przekroczenia prędkości drukowania**). Odznaczenie pola „przycisk wyboru” przy **Sygnalizacja ostrzeżeń** powoduje, że zostaje wyłączony dźwięk wszystkich ostrzeżeń.



Zmiany parametrów potwierdź naciśnięciem przycisku , aby zrezygnować ze zmiany naciśnij przycisk . Jeżeli nie dokonywałeś zmian możesz cofnąć się do poprzedniego ekranu naciskając przycisk .

Zarządzanie energią

Szczegółowe informacje na temat akumulatorów (status akumulatorów, napięcie, prąd, poziom naładowania, temperatura) dostępne są po naciśnięciu ikony baterii na górnym pasku głównego ekranu.



Ładowanie akumulatora

W drukarce został zastosowany najwyższej jakości akumulator LI-ION, dając możliwość doładowywania na każdym etapie używania drukarki.

Akumulator, który jest nowy lub nie był używany przez dłuższy czas nie umożliwi naładowania do maksimum swojej pojemności. Dlatego w celu uformowania akumulatora przeprowadź pełne trzy cykle ładowania i rozładowania akumulatora. Patrz rysunek **A** i **B**.

1. Wysuń i odchyl zaślepkę **16** z gniazda **15**.
2. Podłącz wtyczkę **29** zasilacza do gniazda **15**, a wtyczkę sieciową zasilacza **28** do gniazdka sieci zasilającej.
3. W czasie ładowania dioda **20** miga, a na ekranie drukarki **12** pojawia się ikona baterii z symbolem błyskawicy. Poczekaj, aż ładowanie zakończy się, co jest sygnalizowane świeceniem ciągłym diody **20** i pojawieniem się



ikony **(G)** na ekranie **12**. W trakcie ładowania nie wyłączaj napięcia i nie wyciągaj wtyku zasilacza z gniazda **15**.

4. Wyciągnij wtyczkę **29** zasilacza i zabezpiecz gniazdo **15** zaślepką **16**. Zasilacz wyciągnij z gniazdka sieci zasilającej i schowaj do walizki przenośnej.
5. W celu zachowania sprawności baterii przez długi czas kolejne ładowanie przeprowadź dopiero po całkowitym rozładowaniu akumulatora – patrz **Sygnalizacja rozładowania akumulatora** (s. **26**).

Sygnalizacja w czasie ładowania:

0-4%	5-24%	25-49%	50-74%	75-99%	99-100%
dioda 20 miga 4 x na sekundę	dioda 20 miga 2 x na sekundę		dioda 20 miga co 1s		dioda 20 świeci ciągle

Drukarka powinna być przechowywana z naładowanymi akumulatorami. Jeżeli drukarka będzie przechowywana przez dłuższy czas (6 miesięcy lub dłużej) bez ładowania akumulatorów może dojść do skrócenia czasu pracy drukarki po naładowaniu, bądź w pewnych okolicznościach nawet do zaprzestania funkcjonowania urządzenia. Spowodowane jest to właściwościami akumulatorów, w których występuje proces samorozładowania. W wyniku samorozładowania i długotrwałego przechowywania akumulatorów w stanie rozładowanym może dojść do obniżenia ich maksymalnej pojemności lub do całkowitego ich uszkodzenia.

Aby tego uniknąć konieczne jest ładowanie akumulatorów drukarki HANDJET® EBS-260 przynajmniej **dwa razy w roku (nie rzadziej jednak niż co 6 miesięcy)**. W przeciwnym razie drukarka może przestać funkcjonować lub czas pracy po naładowaniu może drastycznie się skrócić.



Akumulator nie jest standardowo przystosowany do wymiany.

Sygnalizacja rozładowania akumulatora



Drukarka sygnalizuje znaczne rozładowanie akumulatora sygnałem dźwiękowym **34** (pod warunkiem ustawienia odpowiedniego alarmu – patrz

Ustawienie dźwięku (s. 23) i ikoną (G) wyświetlaną na ekranie 12. Skrajne rozładowanie (poniżej 5%) sygnalizowane jest bardzo szybkim, jednostajnym

migotaniem diody **20** i ikony (G) wyświetlanej na ekranie 12. Po osiągnięciu krytycznego stanu baterii dalsze używanie drukarki zostanie przerwane przez automatyczne wyłączenie urządzenia. Powinieneś naładować akumulator.

Dodatkowo wyświetlana ikona (G) może informować o braku komunikacji z kontrolerem akumulatora bądź uszkodzeniu akumulatora – po wyświetleniu takiej ikony uruchom ponownie drukarkę, a gdy problem nie ustępuje, skontaktuj się z serwisem urządzenia.

Ustawienia parametrów wyświetlacza



Zmieniając ustawienia parametrów wyświetlacza możesz oszczędzić energię akumulatorów. Naciśnij kolejno przyciski: **Narzędzia (U)**, **Ustawienia** i **Zasilanie**.

W wyświetlonym ekranie możesz:

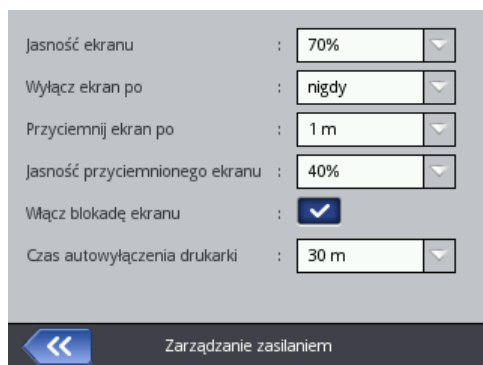

- ustawić **Jasność ekranu**,
- wygasić ekran po czasie komendą **Wyłącz ekran po**,
- przyciemnić ekran po czasie komendą **Przyciemnij ekran po**,
- zmienić stopień przyciemnienia ekranu parametrem **Jasność przyciemnionego ekranu**,
- uaktywnić blokadę ekranu komendą **Włącz blokadę ekranu**,
- ustawić czas automatycznego wyłączenia drukarki parametrem **Czas autowylączenia drukarki** (czas liczony jest od ostatniego dotknięcia LCD **12**, klawiatury **10** lub spustu **6**).

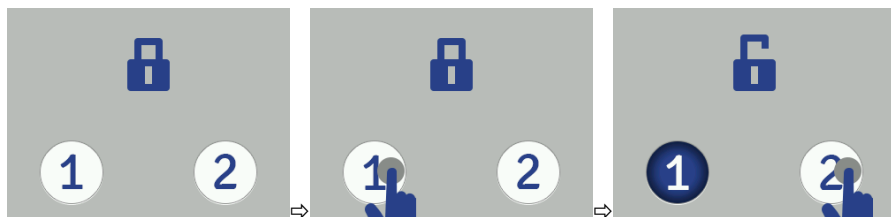

Blokada ekranu uaktywni się, gdy parametr **Wyłącz ekran po** jest ustawiony na stan różny od **nigdy**. Dodatkowo, gdy parametr **Przyciemnij ekran po** jest uaktywniony, to blokada ekranu nastąpi po zsumowaniu czasów przyciemnienia i wyłączenia ekranu. Zdjęcie blokady następuje po szybkim naciśnięciu dwóch przycisków wyświetlonych na ekranie (1 i 2). Blokadę ekranu możesz aktywować w dowolnym momencie przez przytrzymanie przycisku **24**, bądź

naciśnięcie przycisków  (I) i  Blokada ekranu.



Zmiany parametrów potwierdź naciśnięciem przycisku , aby zrezygnować ze zmiany naciśnij przycisk . Jeżeli nie dokonywałeś zmian możesz cofnąć się do poprzedniego ekranu naciskając przycisk .



Menadżer użytkowników



Drukarkę może używać kilku użytkowników, którzy mogą mieć własne ustawienia np. dźwięku, wyświetlacza itp., a także mogą mieć różne uprawnienia. Naciśnij kolejno przyciski **Narzędzia (U)**, **Ustawienia** i **Użytkownicy** aby otworzyć menadżera użytkowników.

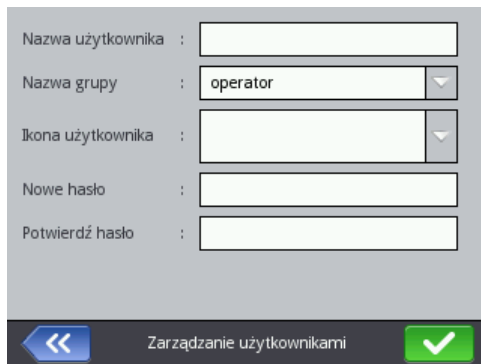

Naciśnij przycisk  aby dodać nowego użytkownika. W wyświetlonym oknie uzupełnij pola **Nazwa użytkownika**, **Nowe hasło**, **Potwierdź hasło**, a także wybierz grupę do której będzie przynależał nowy użytkownik. Możesz również wybrać ikonę, która będzie identyfikowała użytkownika (musi być wcześniej wgrana do pamięci drukarki – patrz **Menadżer obrazków** (s. 109)).

Zmiany parametrów potwierdź naciśnięciem przycisku .



Zaznacz nazwę użytkownika na liście i naciśnij przycisk  aby edytować dane użytkownika. Operację zmiany danych potwierdź naciśnięciem przycisku .

Zaznacz nazwę użytkownika na liście i naciśnij przycisk  aby usunąć użytkownika. Operację usunięcia użytkownika potwierdź naciśnięciem przycisku  Tak na wyświetlonym ekranie.

Oznaczenie użytkownika znakiem  (poprzez naciśnięcie przycisku  po zaznaczeniu nazwy użytkownika) powoduje, że użytkownik ten będzie automatycznie logowany po włączeniu drukarki. Domyślnie  oznaczony jest Administrator.

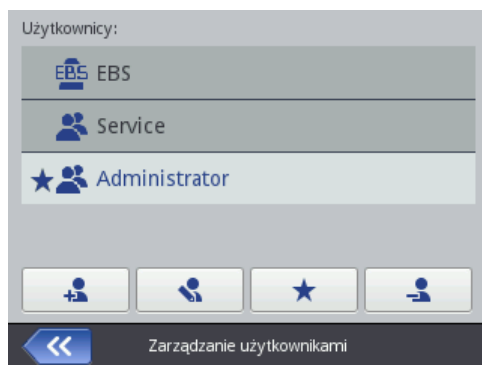

Menadżer użytkowników dostępny jest także w przeglądarce internetowej – patrz **Narzędzia – Menadżer użytkowników** (s. 112).

Naciśnij przycisk  aby cofnąć się do poprzedniego ekranu.

Komunikacja radiowa drukarki z komputerem oraz urządzeniami zewnętrznymi

Sieć bezprzewodowa WiFi

Za pomocą sieci bezprzewodowej WiFi możesz skomunikować drukarkę z komputerem.

Do ustawień parametrów sieci bezprzewodowej WiFi możesz przejść na dwa sposoby:

- ◆ naciśnij ikonę  **C** na pasku statusu głównego ekranu **12**, lub
- ◆ naciśnij kolejno przyciski: **Narzędzia (U)**, **Ustawienia i WIFI**.

Na wyświetlonym ekranie widoczne są parametry sieci, do której podłączona jest drukarka. Za pomocą dostępnych przycisków możesz włączyć i wyłączyć sieć, a także przeskanować otoczenie w poszukiwaniu nowej sieci. Gdy drukarka jest połączona z daną siecią WiFi, to dioda **21** świeci się na pomarańczowo.



W lewym górnym rogu głównego ekranu **12** wyświetla się ikona informująca o sile sygnału.

Połączenie drukarki z nową siecią WiFi

1. Przejdź do ustawień parametrów sieci bezprzewodowej WiFi i naciśnij



przycisk

Na liście pojawią się dostępne sieci. Dodatkowo pojawi się informacja czy dana sieć jest zabezpieczona (🔒).

2. Wybierz na liście sieć, z którą chcesz się połączyć i naciśnij przycisk .

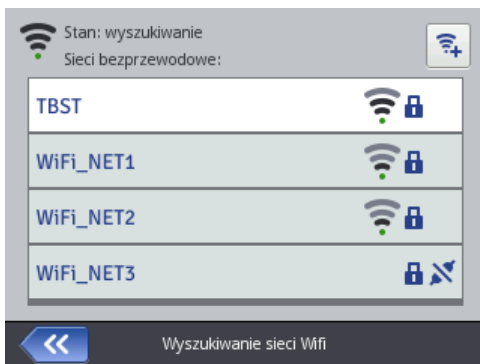

3. Ustaw dane swojej sieci w zakładkach **Podstawowe** i **Zaawansowane**.

Zmianę danych potwierdź naciśnięciem przycisku .

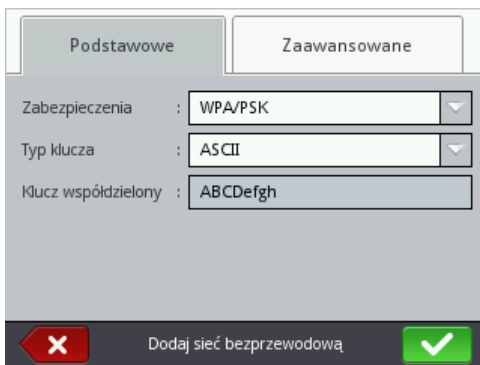



4. Prawidłowe połączenie z wybraną siecią zostanie potwierdzone wyświetleniem ikony  przy nazwie sieci.

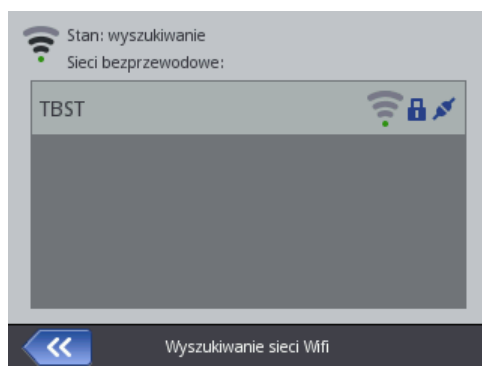

5. Jeżeli chcesz zmienić ustawienia sieci WiFi, zaznacz ją na liście i naciśnij przycisk . W zakładce **Podstawowe** dostępny jest parametr **Nie łącz się z tą siecią**. Jest on przydatny w sytuacji, gdy na liście sieci znajduje się kilka sieci o podobnej sile sygnału (drukarka może wtedy przełączać się między sieciami). Zaznaczenie pola "przycisk wyboru" tego parametru spowoduje, że dana sieć przestanie być automatycznie łączona.

Zmianę danych potwierdź naciśnięciem przycisku . Możesz również skasować konfigurację wybranej sieci WiFi poprzez naciśnięcie przycisku



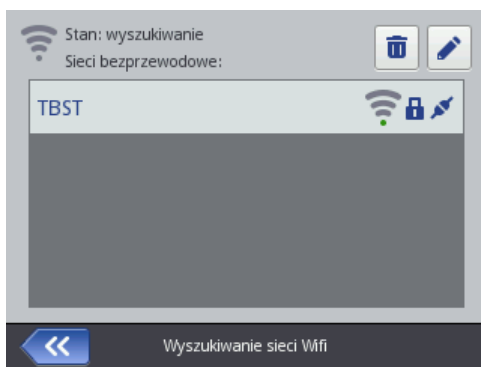

W lewym górnym rogu głównego ekranu **12** wyświetla się ikona obrazująca status sieci WiFi:



– połączenie z siecią WiFi (za pomocą czarnych łuków przedstawiona jest siła sygnału),



– nieznan status sieci WiFi lub błąd,



– WiFi wyłączone

Zmiany parametrów potwierdź naciśnięciem przycisku .

Interfejs Bluetooth

Za pomocą sieci Bluetooth możesz skomunikować drukarkę z urządzeniem zewnętrznym przesyłającym dane do drukowania (np. waga automatyczna, czytnik kodów kreskowych itp.).

Do ustawień parametrów sieci Bluetooth możesz przejść na dwa sposoby:

- naciśnij ikonę  **D** na pasku statusu głównego ekranu **12**, lub
- naciśnij kolejno przyciski: **Narzędzia (U)**, **Ustawienia i Bluetooth**.

Na wyświetlonym ekranie widoczny jest stan, nazwa oraz adres modułu Bluetooth drukarki. Nazwę Bluetooth możesz zmienić naciskając na białe pole z nazwą. Jeżeli drukarka jest połączona z urządzeniem zewnętrznym, to dodatkowo wyświetlany jest jego adres. Za pomocą dostępnych przycisków możesz włączyć lub wyłączyć moduł Bluetooth, a także przejść do ekranu wyszukiwania urządzeń (niezbędne jest uprzednie włączenie Bluetooth).

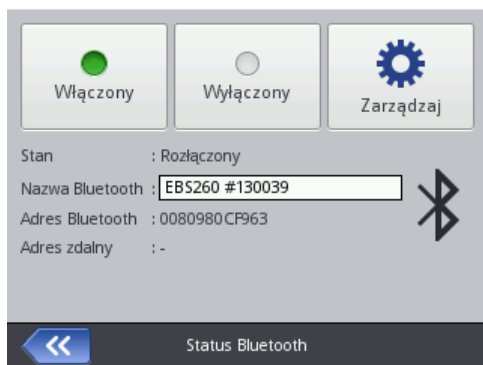

W lewym górnym rogu głównego ekranu **12** wyświetla się ikona obrazująca status Bluetooth:



– Bluetooth aktywny



– Bluetooth nieaktywny

– drukarka połączona z urządzeniem zewnętrznym.



Nawiązanie połączenia drukarki z urządzeniem zewnętrznym

1. Przejdź do ustawień parametrów Bluetooth, uaktywnij Bluetooth (poprzez

naciśnięcie przycisku ) i naciśnij przycisk .

Na wyświetlonym ekranie naciśnij przycisk , aby wyszukać nowe urządzenia. Na liście pojawią się dostępne urządzenia zewnętrzne.

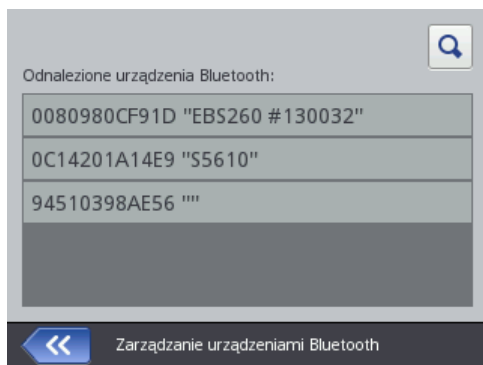

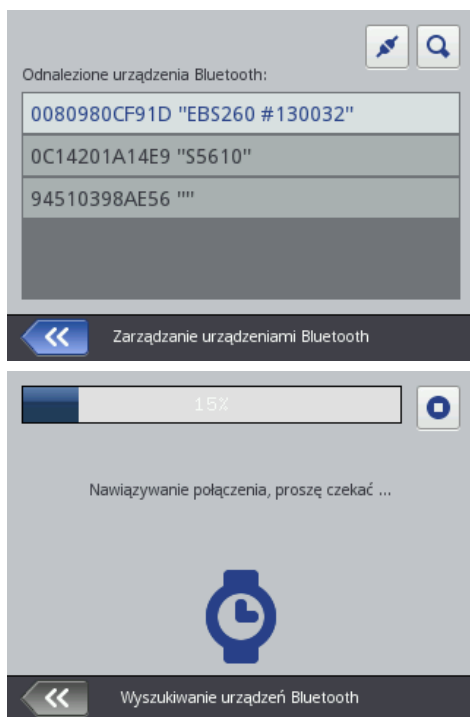

2. Wybierz na liście urządzenie, z którym chcesz się połączyć i naciśnij

przycisk .

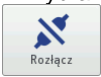

3. Prawidłowe połączenie z wybranym urządzeniem zostanie potwierdzone

wyświetleniem przycisku  na ekranie ustawień parametrów Bluetooth oraz ikony  na pasku statusu, a także świeceniem diody **21** na niebiesko.

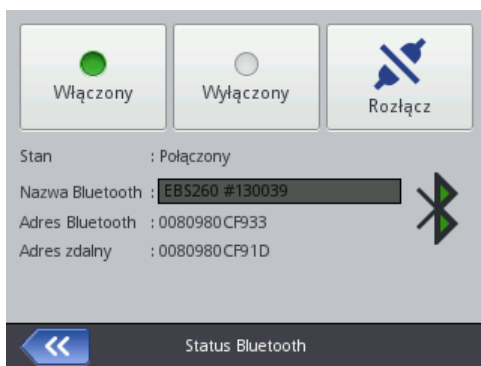

W celu zakończenia połączenia naciśnij przycisk

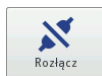

Podłączenie dysku USB do drukarki

Dzięki dysкови USB podłączonemu do drukarki (do portu **9**) możesz dokonywać importu i eksportu plików oraz aktualizować oprogramowanie drukarki. Dysk USB musi być sformatowany w systemie plików FAT lub FAT32.

Do narzędzi dysku USB możesz przejść na dwa sposoby:



- naciśnij ikonę **E** na pasku statusu głównego ekranu (ikona jest wyświetlana, gdy dysk jest podłączony do drukarki), lub
- naciśnij kolejno przyciski: **Narzędzia (U)**, **Serwis** i **USB**.



Import projektów

Za pomocą importu projektów możesz wgrać do drukarki projekty zapisane w edytorze *Offline EBS Web User Interface* bądź utworzone w innej drukarce.



Naciśnij przycisk . Na wyświetlonym ekranie wybierz z listy plik z rozszerzeniem EXP lub naciśnij pole tekstowe i za pomocą wyświetlonej klawiatury wpisz nazwę pliku i zaakceptuj ją przyciskiem . Po wybraniu pliku lub wpisaniu nazwy zatwierdź wybór przyciskiem . Poprawny import pliku zostanie potwierdzony komunikatem:

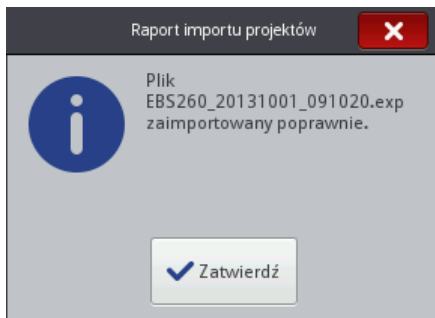

Eksport projektów

Za pomocą eksportu projektów możesz zapisać projekty znajdujące się na dysku drukarki, aby użyć je w innej drukarce bądź stworzyć kopię bezpieczeństwa.

UWAGA! Zaleca się regularne tworzenie kopii bezpieczeństwa aby uchronić dane przed utratą.



Naciśnij przycisk **Eksport**. W wyświetlonym ekranie wybierz sposób eksportu: **Wszystkie projekty** lub **Wybrany projekt**.

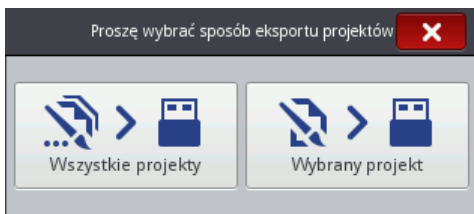

Naciśnij przycisk **Wybrany projekt** aby wykonać eksport pojedynczego pliku. Na wyświetlonym ekranie wybierz z listy plik z rozszerzeniem PRJ lub naciśnij pole tekstowe na górze ekranu i za pomocą wyświetlonej klawiatury wpisz nazwę pliku i zaakceptuj ją przyciskiem . Po wybraniu pliku lub wpisaniu

nazwy zatwierdź wybór przyciskiem . Naciśnij przycisk **Wszystkie projekty** aby wykonać eksport wszystkich projektów. Poprawny eksport pojedynczego projektu lub wszystkich projektów zostanie potwierdzony komunikatem:

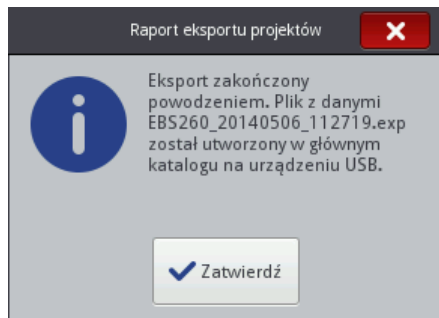

Aktualizacja oprogramowania

Aktualizacje oprogramowania sprawiają, że drukarka zawsze zawiera aktualne i usprawnione oprogramowanie, zapewniające lepszą funkcjonalność urządzenia. Nowe wersje oprogramowania będą zamieszczane na <http://www.ebs-inkjet.pl/eps260> w zakładce Materiały informacyjne.

Aktualizacja może spowodować utratę projektów i ustawień indywidualnych, a także usunięcie zainstalowanych czcionek i obrazków. Upewnij się, że przed aktualizacją została wykonana kopia zapasowa projektów i plików, które chcesz zachować – patrz **Eksport projektów** (s. 36) za pomocą drukarki (jedynie eksport projektów) lub **Eksportuj projekt** (s. 82) za pomocą edytora *EBS Web User Interface* (eksport projektów i obrazków).

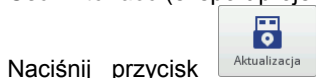

Naciśnij przycisk . W wyświetlonym ekranie wybierz z listy plik



aktualizacji z rozszerzeniem EBS. Po wybraniu pliku naciśnij przycisk .

Aktualizacja nie będzie możliwa do przeprowadzenia w sytuacji, gdy:

- numer wersji oprogramowania drukarki jest zbyt niski, przed przystąpieniem do instalacji najnowszej wersji wymagane jest zainstalowanie paczki aktualizacyjnej o niższym numerze,
- oprogramowanie drukarki jest już aktualne,
- oprogramowanie drukarki jest nowsze od wybranej aktualizacji.

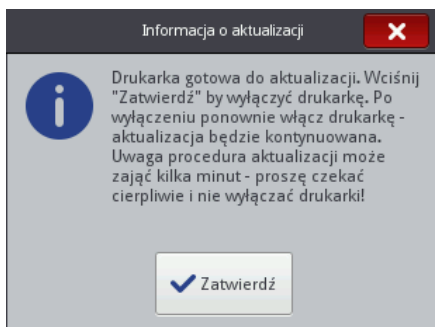
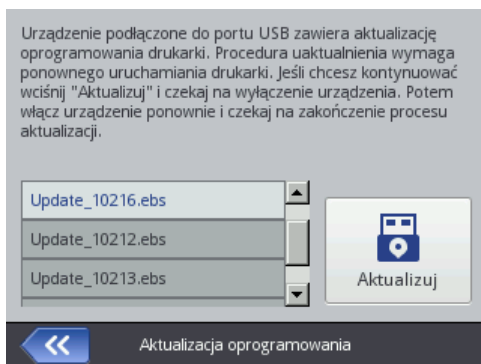

Poczekaj na wyłączenie drukarki, a następnie włącz ją ponownie i poczekaj na dokończenie aktualizacji. Poprawna aktualizacja oprogramowania zostanie potwierdzona wyświetleniem raportu:



PL

Komunikaty

Ważne informacje związane z pracą drukarki są sygnalizowane pojawieniem się ikony  (B) na pasku statusu (kolor ikony świadczy o rodzaju komunikatu) oraz okna na ekranie drukarki:

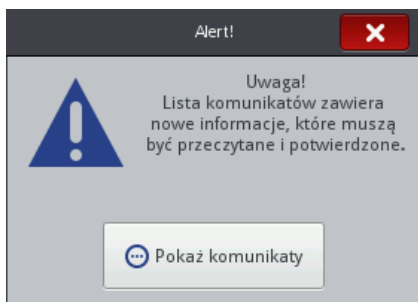

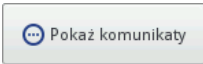

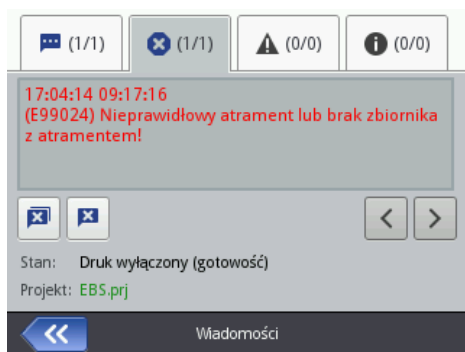



Po naciśnięciu przycisku  zostanie wyświetlona lista komunikatów.



Listę komunikatów można także wyświetlić naciskając kolejno przyciski **Narzędzia (U)** i **Komunikaty**.

Lista podzielona jest na cztery zakładki:

- wszystkie komunikaty ,
- komunikaty błędów  (komunikaty wyświetlane są w kolorze czerwonym, a na pasku statusu wyświetla się ikona ) ,
- komunikaty ostrzegawcze  (komunikaty wyświetlane są w kolorze żółtym, a na pasku statusu wyświetla się ikona ) ,
- komunikaty informacyjne  (komunikaty wyświetlane są w kolorze niebieskim, a na pasku statusu wyświetla się ikona ) .

Do przeglądania i usuwania komunikatów służą przyciski:



– wyświetlenie poprzedniego komunikatu,



– wyświetlenie następnego komunikatu,



– usunięcie pojedynczego komunikatu,



– usunięcie wszystkich komunikatów.

Jeżeli w danym momencie nie ma komunikatów, przyciski do przeglądania komunikatów są nieaktywne.

Statystyki

Dostęp do statystyk jest możliwy po naciśnięciu kolejnych przycisków: **Narzędzia (U)** i **Statystyki**.

W wyświetlonym oknie w zakładce **Podstawowe** możesz sprawdzić informacje o czasie pracy i liczbie wykonanych wydruków z podziałem na raport użytkownika i raport serwisowy (statystyki ogólne). Raport jest uaktualniany po wyłączeniu drukowania (patrz **Drukowanie projektu** (s. 122)) i ponownym otwarciu okna statystyk.

	Praca	Wydruki
Użytkownika	3.05h	0
Serwisowe	8.67h	168

Statystyki użycia

PL Raport użytkownika jest zliczany dla wszystkich użytkowników sumarycznie. Jeżeli chcesz uzyskać odrębny raport dla danego użytkownika, to po rozpoczęciu pracy wyczyść statystyki. W tym celu przejdź do zakładki

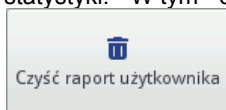

Czyszczenie i naciśnij przycisk. Statystyki ogólne (raport serwisu) może usunąć jedynie użytkownik Service.



Rozpoczęcie pracy



Projekty przeznaczone do druku możesz tworzyć i edytować na dwa sposoby: za pomocą dotykowego wyświetlacza drukarki oraz za pomocą edytora dostępnego w przeglądarce internetowej komputera.

Obsługa drukarki za pomocą ekranu dotykowego drukarki



Menadżer plików

Menadżer plików dostępny jest po naciśnięciu **Utwórz projekt**, **Edytuj projekt** (dostępne po naciśnięciu przycisku **Projekt (T)**) lub przycisku otwierania projektu do druku  (L) dostępnym na głównym ekranie. Naciśnij przycisk

 aby przejść do menadżera. Otworzy się nowy ekran w którym będziesz mógł zarządzać plikami i katalogami. Naciśnij przycisk  aby utworzyć nowy katalog. Wpisz nazwę nowego katalogu na wyświetlonym ekranie i zatwierdź przyciskiem .

Zaznacz nazwę (pliku lub katalogu) na liście a następnie naciśnij przycisk  aby skasować katalog lub plik. Zaznacz nazwę (pliku lub katalogu) na liście, a następnie naciśnij przycisk  by zmienić jego nazwę.

W celu przejścia do zawartości katalogu lub powrotu do katalogu nadrzędnego, zaznacz jego nazwę na liście, a następnie naciśnij przycisk .

Możesz kopiować pliki i przenosić je między katalogami używając przycisków: kopij  i przenieś . Naciśnij przycisk  aby zamknąć menadżera i powrócić do poprzedniego ekranu.

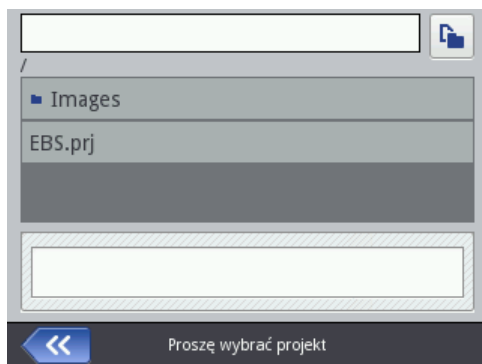

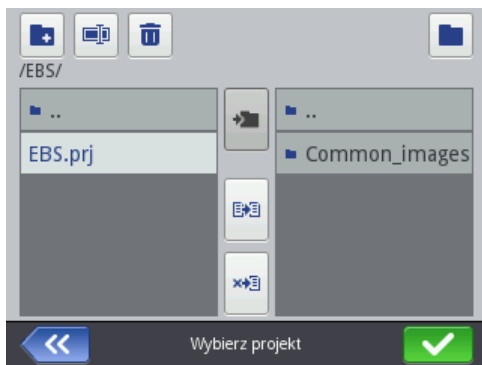

Nowy projekt

Naciśnij przycisk **Projekt (T)**, a następnie **Utwórz projekt**.

Na wyświetlonym ekranie naciśnij białe pole na górze ekranu i za pomocą wyświetlonej klawiatury wpisz nazwę projektu i zaakceptuj ją przyciskiem





. W kolejnym ekranie potwierdź utworzenie nowego projektu przyciskiem



Otwórz projekt do edycji

Naciśnij przycisk **Projekt (T)**, a następnie **Edytuj projekt**.

Na wyświetlonym ekranie wybierz projekt z listy lub naciśnij białe pole na górze ekranu i za pomocą wyświetlonej klawiatury wpisz nazwę projektu i zaakceptuj

ją przyciskiem . Na kolejnym ekranie potwierdź otwarcie projektu do edycji przyciskiem .

W przypadku otwierania projektu, gdy w edytorze *EBS Web User Interface* jest również otworzony projekt, zostanie wyświetlony następujący komunikat:

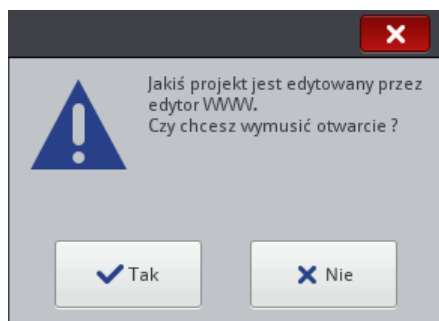

Projekt otworzony w edytorze *EBS Web User Interface* musi zostać zapisany przed wymuszeniem otwarcia w drukarce. Jeżeli tego nie zrobisz projekt zostanie zamknięty bez zapisu, a zmiany w projekcie zostaną utracone.

Jeżeli chcesz kontynuować edycję projektu otworzonego w edytorze *WUI* naciśnij przycisk **Projekt (T)**, a następnie **Kontynuuj edycję**.

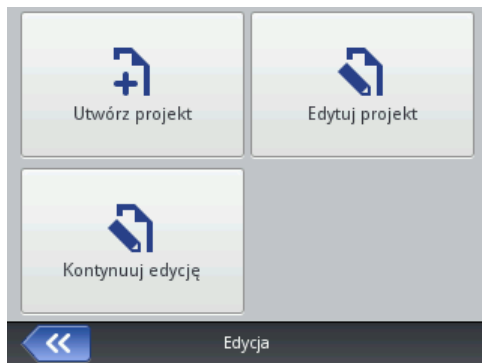

Edytor projektu

Edytor drukarki umożliwia modyfikację projektu z poziomu panelu LCD drukarki bez użycia komputera PC.

Okno edytora podzielone jest na 4 części:

- ◆ górny pasek z narzędziami
- ◆ pole edycji (kolor szary), wewnątrz którego wyświetlany jest projekt (kolor biały),
- ◆ dolny pasek z narzędziami
- ◆ stopkę, na której znajduje się nazwa otwartego do edycji projektu oraz przyciski służące do zamknięcia edytora:



– opuszczenie edytora z zapisaniem edytowanego projektu,



– opuszczenie edytora bez zapisania edytowanego projektu,



– cofnięcie się do poprzedniego ekranu w sytuacji, gdy nie były dokonywane zmiany.



W stopce edytora wyświetla się nazwa projektu, której kolor zmienia się gdy projekt zostanie zmieniony (z szarego na żółty). Gdy projekt zostanie zapisany nazwa ponownie przyjmuje kolor szary.

Część przycisków może być zablokowana w przypadku gdy dla danego typu lub stanu obiektu funkcja jest niedostępna. Gdy przycisk jest aktywny, to dana opcja jest dostępna.

Znaczenie poszczególnych przycisków:



– zapisanie projektu,



– szerokość obszaru edycji i parametry drukowania,



– lista obiektów/schowek/kosz,



– kopiowanie obiektów do schowka (przycisk jest dostępny po zaznaczeniu obiektu),



– wklejanie obiektów (przycisk jest dostępny gdy obiekt jest skopiowany do schowka i żaden obiekt nie jest zaznaczony),



– powiększenie projektu wewnątrz pola edycji,



– pomniejszenie projektu wewnątrz pola edycji,



– zmiana wartości początkowych licznika,



– dodanie nowego obiektu,



– modyfikacja parametrów zaznaczonego obiektu,



– usunięcie zaznaczonego obiektu,





– zmiana położenia zaznaczonego obiektu,



– zmiana rozmiaru zaznaczonego obiektu.

Właściwości projektu

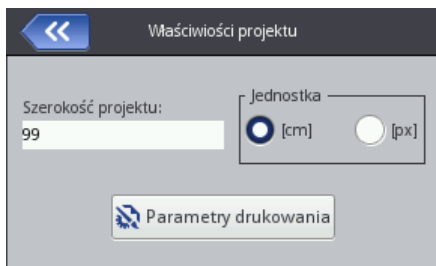

Okno właściwości projektu wywołuje się naciśnięciem przycisku . Za pomocą tego narzędzia możesz precyzyjnie ustawić szerokość pola roboczego. Wartość możesz wpisać w kropkach (**px**) lub centymetrach (**cm**) zaznaczając odpowiednią jednostkę. Zmienioną wartość potwierdź naciśnięciem przycisku .

Możesz również przejść do ustawień parametrów drukowania za pomocą przycisku  Parametry drukowania – patrz [Parametry drukowania](#) (s. 68).



Lista obiektów

Listę wszystkich obiektów występujących w projekcie wywołuje się naciśnięciem przycisku . Na liście obiektów możesz wykonać następujące operacje:

- ◆ usunąć zaznaczony obiekt za pomocą przycisku  – usunięty obiekt zostanie przeniesiony do kosza – patrz [Kosz](#) (s. 46),
- ◆ skopiować zaznaczony obiekt za pomocą przycisku  – skopiowany obiekt zostanie przeniesiony do schowka – patrz [Schowek](#) (s. 46),
- ◆ edytować zaznaczony obiekt; po naciśnięciu przycisku  zostanie otworzone okno z parametrami obiektu.



Schowek



Schowek wywołuje się naciśnięciem przycisku  (przycisk jest dostępny gdy obiekt jest skopiowany do schowka i żaden obiekt nie jest zaznaczony). Na obiektach schowka możesz wykonać następujące operacje:

- ♦ usunąć zaznaczony obiekt ze schowka za pomocą przycisku ,
- ♦ wkleić zaznaczony obiekt ze schowka do projektu za pomocą przycisku





Kosz

Kosz wywołuje się naciśnięciem przycisku listy obiektów  lub schowka



i przełączeniem na zakładkę **Kosz**. Na obiektach kosza możesz wykonać następujące operacje:

- ◆ usunąć zaznaczony obiekt z kosza za pomocą przycisku ,
- ◆ przywrócić zaznaczony obiekt na listę obiektów za pomocą przycisku .



Obiekty

W celu dodania nowego obiektu do projektu naciśnij przycisk , a następnie wybierz odpowiedni obiekt na wyświetlonym ekranie. Obiekty pogrupowane są w zakładkach według typu: **Tekst** (obiekty tekstowe), **Kształty** i **Pozostałe**.

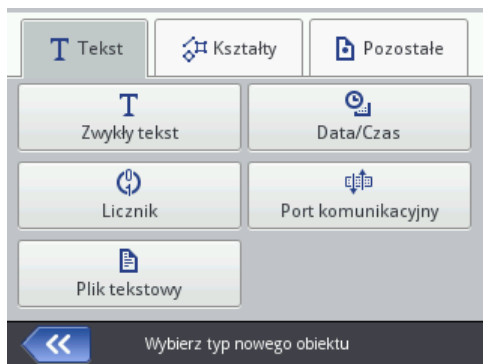







Gdy wybierzesz obiekt zostanie wyświetlone okno modyfikacji parametrów danego obiektu.

W obszarze pola edycji możesz za pomocą kursora wybrać (zaznaczyć) obiekt, którego parametry chcesz modyfikować. Pojawienie się wokół obiektu czerwonej ramki jest równoznaczne z wybraniem obiektu.



Naciśnij przycisk  aby zmienić parametry danego obiektu. Spowoduje to wyświetlenie okna zawierającego określone dla danego typu obiektu parametry, których wartości mogą być modyfikowane. Jeżeli wprowadzona wartość jest złego typu lub przekracza dopuszczalny zakres, pole tekstowe podświetli się na czerwono. W takim przypadku zmień wartość na poprawną.

Użyj przycisku  aby zapisać projekt. Projekt zostanie zapisany pod nazwą z jaką został stworzony lub otwarty. Przycisk jest zablokowany, gdy projekt został zapisany lub gdy nie zostały dokonane żadne zmiany. Gdy projekt nie jest zapisany przycisk  jest odblokowany, dodatkowo nazwa projektu wyświetlana na górze edytora jest czerwona (po zapisaniu nazwa będzie biała).

Projekt możesz również zapisać pod inną nazwą naciskając przycisk .

Oprócz tego możesz wyjść z edytora naciskając przycisk . Umożliwia on rezygnację z edycji bez zapisywania projektu.

Zmiana położenia obiektu

Zaznacz obiekt na polu edycyjnym aby zmienić jego położenie (pojawia się



czerwona ramka zaznaczenia), a następnie naciśnij przycisk  – ramka zaznaczenia zmieni kolor na zielony.

Zmianę położenia obiektu możesz wykonać na dwa sposoby:

- naciskając ekran w dowolnym miejscu pola edycyjnego. Wskazany punkt określa położenie lewego, górnego rogu obiektu (cała zielona ramka zmiany położenia, przesunie się względem zaznaczonego punktu).

- używając przycisków , , , . Przesunięcie obiektu następuje o 1 pixel.

Obiekt zostanie przesunięty pod warunkiem, że obszar projektu jest większy niż obiekt przesuwany.

Naciśnij przycisk  aby zatwierdzić zmianę położenia lub  aby zrezygnować ze zmiany.

Zmiana rozmiaru obiektu

Zaznacz obiekt na polu edycyjnym aby zmienić jego rozmiar (pojawia się



czerwona ramka zaznaczenia), a następnie naciśnij przycisk  – ramka zaznaczenia zmieni kolor na fioletowy.

Zmianę rozmiaru obiektu możesz wykonać na dwa sposoby:



- naciskając ekran poniżej i na prawo od lewego, górnego zablokowanego rogu obiektu. Wskazany punkt określa położenie prawego dolnego rogu.

- używając przycisków:  i  (przesunięcie górnej krawędzi

obiektu),  i  (przesunięcie dolnej krawędzi obiektu), 

i  (przesunięcie lewej krawędzi obiektu) oraz  i  (przesunięcie prawej krawędzi obiektu)

Obiekt zostanie powiększony pod warunkiem, że obszar projektu jest większy niż obiekt, którego rozmiar jest zmieniany.

Naciśnij przycisk  aby zatwierdzić zmianę rozmiaru lub  aby zrezygnować ze zmiany.

UWAGA! Zmiana rozmiaru obiektów: **Zwykły tekst**, **Licznik** i **Data/Czas** – możliwa jest tylko gdy parametr **Skalowanie** jest różny od

Dopasuj ramkę do zawartości, w przeciwnym razie obiekt nie zmieni swojego rozmiaru. Do zmiany wielkości napisu użyj parametru **Rozmiar czcionki** (dla czcionek True Type) lub zmień rodzaj czcionki w przypadku czcionek wewnętrznych EBS.

Parametry wspólne obiektów

W zakładce **Geometria** dostępne są następujące parametry obiektu:



- ◆ **Nazwa** obiektu. Standardowo nazwą jest typ obiektu (np. Counter 1, Image 2). Możesz nadać obiektom własne nazwy, które ułatwią identyfikację przy czym nazwy nie mogą się powtarzać tzn. muszą być unikatowe w obrębie jednego projektu. Jeżeli zostanie wprowadzona nazwa, która już jest użyta w projekcie zostanie zgłoszony błąd podczas próby zapisania parametrów obiektu z taką nazwą.
- ◆ Parametr **Pozycja** wskazuje współrzędne lewego, górnego rogu ramki obiektu. Możesz zmienić wartości współrzędnych i tym samym zmienić położenie obiektu. Umieść kursor w polu **Pozycja** i w wyświetlonym oknie zmień współrzędne. Pierwsza składowa współrzędnych oznacza umiejscowienie w poziomie (**Pozycja x obiektu**), druga w pionie (**Pozycja y obiektu**). Operację zmiany położenia obiektu możesz również wykonać w obszarze edycji – patrz **Zmiana położenia obiektu** (s. 49).
- ◆ **Rozmiar** obiektu wyświetlany jest w pikselach (kropkach). Pierwsza składowa rozmiaru oznacza szerokość, a druga wysokość. Możesz zmienić rozmiar obiektu edytując te wartości. Operację zmiany rozmiaru możesz również wykonać w obszarze edycji – patrz **Zmiana rozmiaru obiektu** (s. 49).



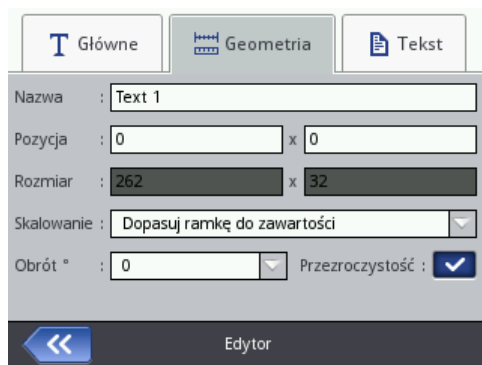

Parametry **Pozycja** i **Rozmiar** są szczególnie przydatne przy dokładnym rozmieszczaniu lub wyrównywaniu dwóch lub większej liczby obiektów.

- ◆ Parametr **Skalowanie** pozwala dopasować rozmiar ramki obiektu do rozmiaru obiektu. Ustawienie parametru **Skalowanie** na **Dopasuj ramkę do zawartości** powoduje, że ramka obiektu jest równa rozmiarowi obiektu. Ustawienie parametru **Skalowanie** na **Dopasuj zawartość do ramki** powoduje, że rozmiar obiektu jest równy rozmiarowi ramki (nieдоступne dla obiektów tekstowych z czcionką wewnętrzną EBS i obiektów typu kod kresowy). Wybranie **Bez skalowania** umożliwia zmianę rozmiaru ramki bez zmiany wielkości obiektu.
- ◆ Parametr **Obrót** ° pozwala na obrócenie całego obiektu w prawo (wartość parametru 90), w lewo (wartość parametru 270) lub "do góry nogami" (wartość parametru 180).
- ◆ Zaznaczenie pola "przycisk wyboru" parametru **Przezroczystość** powoduje, że obiekt jest przezroczysty i widać przez niego obiekt znajdujący się pod nim. Właściwość ta jest przydatna, gdy w obszarze edycji umieszczono kilka obiektów i istnieje możliwość przysłonięcia jednego obiektu drugim.





W zakładce **Tekst** (dostępna dla obiektów tekstowych):

- ◆ Możesz zmienić rodzaj czcionki zmieniając parametr **Czcionka**. Dostępne są czcionki wewnętrzne EBS  oraz czcionki True Type ( lub ).

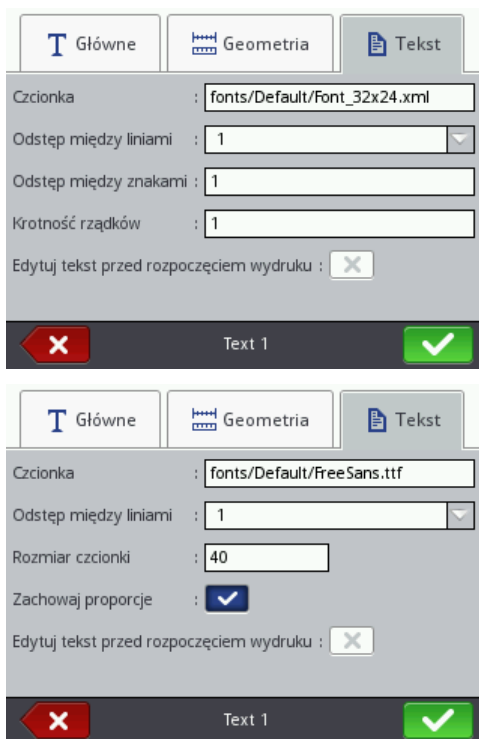
Oznaczenie czcionki znakiem  (poprzez naciśnięcie przycisku  po zaznaczeniu nazwy czcionki) powoduje, że czcionka ta zostanie dodana do ulubionych i przeniesiona na początek listy czcionek.
- ◆ Dla czcionek wewnętrznych EBS  możesz zmienić parametr **Krotność rzędów** oraz **Odstęp między literami**. Parametr **Krotność rzędów** określa, ile razy ma być powtarzane drukowanie każdego pionowego rządka napisu. Krotność rzędów stosuje się w celu zwiększenia intensywności drukowania na materiałach porowatych, silnie wchłaniających atrament, na których drukowane znaki są słabo widoczne z powodu ich ziarnistej struktury (znaki składające się z kropek o jednakowych wymiarach). Parametr **Odstęp między literami** określa wielkość odstępu między znakami obiektu. Odstęp ten wyrażony jest w liczbie pionowych rzędów (maksymalnie 1000 rzędów).
- ◆ Dla czcionek True Type (domyślnych  oraz czcionek użytkownika ) możesz zmienić parametr **Rozmiar czcionki** (wyrażony jest on w pikselach). Parametr ten jest powiązany z parametrem **Zachowaj proporcje**. **Rozmiar czcionki** (szerokość i wysokość czcionki) możesz zmienić proporcjonalnie (zaznaczone pole "przycisk wyboru" parametru **Zachowaj proporcje**) lub każda ze składowych szerokość (**Szerokość czcionki**) i wysokość (**Wysokość czcionki**) możesz zmienić niezależnie (odznaczone pole "przycisk wyboru" parametru **Zachowaj proporcje**).
- ◆ Za pomocą parametru **Odstęp między liniami** możesz wstawić odstępy między wierszami tekstu. Jednostką odstępu jest piksel (kropka). Możesz wstawić do 20 pikseli odstępu. Odstęp jest wstawiany po każdym znaku końca wiersza.





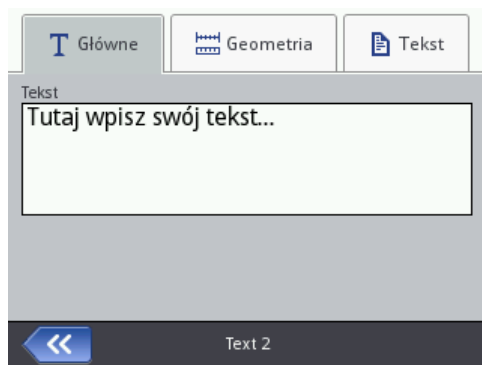

Naciśnij przycisk  aby zatwierdzić zmienione wartości parametrów, naciśnij przycisk  aby zrezygnować. Jeżeli nie dokonywałeś zmian możesz cofnąć się do poprzedniego ekranu naciskając przycisk .

Obiekt tekstowy – Zwyczajny tekst

Naciśnij przycisk , a następnie  aby wstawić do projektu nowy obiekt tekstowy typu **Zwyczajny tekst**.





W zakładce **Główne**, w polu **Tekst** możesz wpisać dowolny ciąg znaków. Wierszowanie tekstu uzyskuje się naciskając klawisz ENTER na wyświetlonej klawiaturze. Po zakończeniu wpisywania zatwierdź tekst przyciskiem . Naciśnij przycisk  aby wstawić obiekt do projektu, naciśnij przycisk  aby zrezygnować. Jeżeli nie dokonywałeś zmian możesz cofnąć się do poprzedniego ekranu naciskając przycisk .

Obiekt tekstowy – Data/Czas

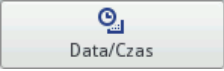
Obiekt tekstowy **Data/Czas** pozwala na automatyczny wydruk aktualnej daty oraz aktualnego czasu, a także daty ważności.

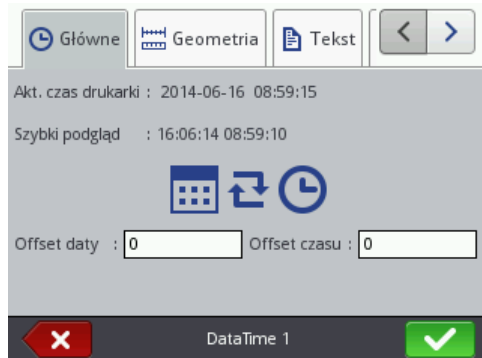
Naciśnij przycisk  , a następnie  aby wstawić do projektu nowy obiekt tekstowy typu **Data/Czas**.



W zakładce **Główne** wyświetlane są aktualne data i czas drukarki, a także podgląd wydruku czasu i/lub daty. Naciskając na ikonę zegara  bądź kalendarza  możesz wybrać składniki do druku – datę, czas albo oba

składniki. Naciskając na ikonę strzałek  możesz zmienić kolejność składników.

Parametr **Offset daty** umożliwia przesunięcie aktualnej daty o zadaną liczbę dni, aby np. wyliczyć datę ważności.

Parametr **Offset czasu** umożliwia przesunięcie aktualnego czasu o zadaną liczbę godzin (do 24). Zmiana ta może wpłynąć na przesunięcie daty. W wyniku takiej zmiany dzień kalendarzowy może się zmienić o innej godzinie niż 00:00 (np. o 6 rano, wraz z godziną zmiany w fabryce).

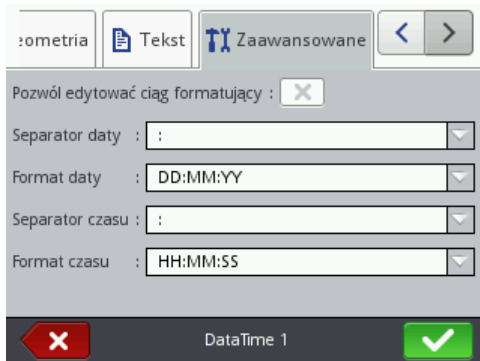

W zakładce **Zaawansowane** możesz zmienić parametry **Separator daty** oraz **Separator czasu** (wybór znaków rozdzielających składniki daty/czasu), a także **Format daty** i **Format czasu** (wybór kolejności składników daty/czasu).



Domyślne ustawienia formatu oraz separatorów daty i czasu dla nowo tworzonych obiektów tekstowych typu **Data/Czas** możesz zmienić w menu Ustawienia – patrz **Ustawienia ogólne** (s. 21).



Parametr **Ciąg formatujący** jest dostępny po zaznaczeniu pola "przycisk wyboru" **Zaawansowane**. Poniżej podane są znaki, przy pomocy których koduje się składniki daty i czasu. Dowolne znaki, różne od niżej wymienionych, a także spacje mogą poprzedzać, rozdzielać lub następować po

poszczególnych składnikach rejestru specjalnego data uniwersalna. Jeżeli lokalna nazwa nie istnieje, wyświetlany jest odpowiednik w języku angielskim.

- %a – lokalny skrót nazwy dnia tygodnia (pon, ... , nie),
- %A – lokalna pełna nazwa dnia tygodnia (poniedziałek, ..., niedziela),
- %b – lokalny skrót nazwy miesiąca (sty, ... , gru),
- %B – lokalna pełna nazwa miesiąca (styczeń, ... , grudzień),
- %c – lokalna data i czas w formacie: skrót nazwy dnia tygodnia, skrót nazwy miesiąca, dzień miesiąca, godziny, minuty, sekundy, rok,
- %C – numer stulecia,
- %d – dzień miesiąca (01, ... , 31),
- %D – data w formacie: mm/dd/rr,
- %e – dzień miesiąca (1, ... , 31),
- %F – data w formacie: rrrr-mm-dd,
- %g – 2-cyfrowy rok odpowiadający numerowi tygodnia %V,
- %G – 4-cyfrowy rok odpowiadający numerowi tygodnia %V,
- %h – lokalny skrót nazwy miesiąca (sty, ... , gru),
- %H – godzina, system 24-godzinny (00–23),
- %I – godzina, system 12-godzinny (01–12),
- %j – dzień roku (001, ... , 366),
- %k – godzina, system 24-godzinny (0–23),
- %l – godzina, system 12-godzinny (1–12),
- %m – miesiąc (01, ... , 12),
- %M – minuta (00, ... , 59),
- %p – lokalny odpowiednik AM lub PM (w wielu lokalizacjach pusty),
- %P – lokalny odpowiednik am lub pm (w wielu lokalizacjach pusty),
- %r – czas w systemie 12-godzinnym w formacie: gg:mm:ss [AM] lub [PM],
- %R – czas w systemie 24-godzinnym w formacie: gg:mm,
- %s – liczba sekund od 00:00:00, 1 stycznia 1970 (rozszerzenie GNU),
- %S – sekunda (00, ... , 60); 60 oznacza sekundę przestępną,
- %T – czas w systemie 24-godzinnym w formacie: gg:mm:ss,
- %u – dzień tygodnia (1, ... ,7); 1 to poniedziałek,
- %U – numer tygodnia w roku (00, ... , 53), niedziela zaczyna tydzień,
- %V – numer tygodnia w roku (01, ... , 53), poniedziałek zaczyna tydzień,
- %w – numer dnia tygodnia, 0–niedziela, 1–poniedziałek itd....,
- %W – numer tygodnia w roku (00, ... , 53), poniedziałek zaczyna tydzień,
- %x – lokalna reprezentacja daty,
- %X – lokalna reprezentacja czasu,
- %y – dwie ostatnie cyfry roku (00, ... , 99),
- %Y – rok w formacie rrrr,
- %z – strefa czasowa w postaci numerycznej w stylu RFC–2822 (np. +0100) (niestandardowe rozszerzenie),
- %Z – strefa czasowa (np. EDT) lub nic, jeżeli nie można określić strefy czasowej.

Naciśnij przycisk  aby wstawić obiekt do projektu, naciśnij przycisk  aby zrezygnować. Jeżeli nie dokonywałeś zmian możesz cofnąć się do poprzedniego ekranu naciskając przycisk .





Obiekt tekstowy – Licznik

Obiekt tekstowy **Licznik** umożliwia automatyczny wydruk kolejnego numeru na każdym kolejnym opisywanym przedmiocie. Zmiana licznika następuje po naciśnięciu spustu.

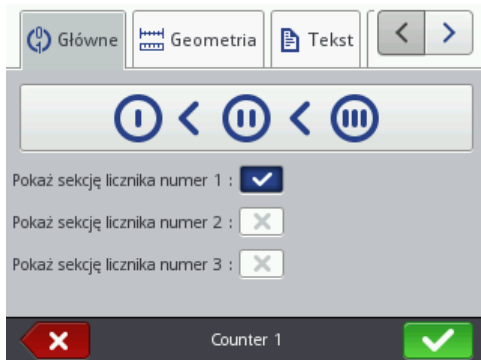
Naciśnij przycisk , a następnie  aby wstawić do projektu nowy obiekt tekstowy typu **Licznik**.



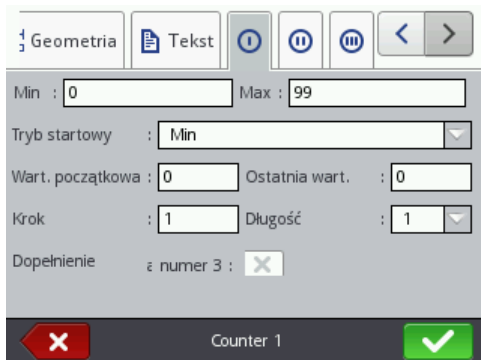

W zakładce **Główne** możesz wybrać z ilu sekcji będzie składać się **Licznik**. Do prostego zliczania przedmiotów wystarczy korzystać z jednej – pierwszej sekcji i ustawić domyślnych przy tworzeniu obiektu typu licznik. Możesz używać maksymalnie 3 identycznych sekcji połączonych ze sobą kaskadowo. Każda z sekcji może być widoczna (wyświetlana) lub nie. Naciskając rysunek

 () możesz zmienić **Kolejność inkrementacji**. Parametr ten określa, która z sekcji jest taktowana jako pierwsza i jaka jest kolejność taktowania. Sekcja taktowana jako pierwsza dostaje impuls taktujący przy każdym wydruku. Każda następną sekcja dostaje impuls taktujący od poprzedniej, gdy ta zliczy do końca (czyli np. do wartości **Max** gdy licznik liczy w górę lub **Min** gdy liczy w dół). Impuls taktujący powoduje zmianę aktualnej wartości licznika o zadany **Krok**.



W każdej sekcji licznika możesz osobno konfigurować następujące parametry:

- ◆ **Min** – wartość licznika, od której zaczyna się zliczanie (przy zliczaniu rosnącym), bądź na której kończy się zliczanie (przy zliczaniu malejącym).
- ◆ **Max** – wartość licznika, przy której licznik się przepelnia. Po przepelnieniu licznika zliczanie zaczyna się ponownie od wartości minimalnej **Min**.
- ◆ **Tryb startowy** – parametr umożliwia ustawienie wartości, od której ma zacząć się zliczanie po wznowieniu pracy drukarki. Możliwe są 4 warianty:
 - **Min**,
 - **Max**,
 - **Wart. początkowa**,
 - **Ostatnia wart.**
- ◆ **Wart. początkowa** – wartość licznika, od której zaczyna się zliczanie po przerwaniu pracy np. w wyniku rozładowania akumulatorów. Warunkiem zadziałania jest ustawienie parametru **Tryb startowy** na **Wart. początkowa**.
- ◆ **Ostatnia wart.** – ostatnia wartość licznika zapamiętana po prawidłowym wyłączeniu drukarki.
- ◆ **Krok** – wartość przyrostu licznika. Wpisanie liczby dodatniej powoduje zliczanie rosnące, liczby ujemnej – malejące.
- ◆ Parametr **Długość** umożliwia dostosowanie ilości cyfr licznika do zakresu wymaganego przez użytkownika.
- ◆ Parametr **Dopełnienie** umożliwia ustalenie znaku zastępującego, "nieznaczące" cyfry licznika: 0 lub spację.
- ◆ **Przyrostek** – dowolny ciąg znaków, który ma zostać wydrukowany za licznikiem, ograniczony do 41 znaków.

Naciśnij przycisk  aby wstawić obiekt do projektu, naciśnij przycisk  aby zrezygnować. Jeżeli nie dokonywałeś zmian możesz cofnąć się do poprzedniego ekranu naciskając przycisk .

Obiekt tekstowy – Port komunikacyjny

Obiekt tekstowy **Port komunikacyjny** służy do automatycznego drukowania danych przesyłanych z urządzeń zewnętrznych (np. komputer, waga automatyczna, czynniki kodów kreskowych) do drukarki.

Naciśnij przycisk , a następnie  aby wstawić do projektu nowy obiekt tekstowy typu **Port komunikacyjny**.



W zakładce **Główne** możesz ustawić parametry istotne dla połączenia drukarki z urządzeniem zewnętrznym. Oba urządzenia, aby się komunikować muszą mieć ustawione jednakowe wartości w następujących parametrach:

- ◆ Pole **Port** – określa nazwę portu w drukarce, do którego zostało podłączone zewnętrzne urządzenie stanowiące źródło sygnałów transmisji szeregowej np. w standardzie RS–232. W drukarce nie ma fizycznego złącza RS–232 dlatego, aby podłączyć zewnętrzne urządzenie zastosuj konwerter USB – RS232. Za pomocą konwertera do portu USB można podłączyć zewnętrzne urządzenia (np. komputer, waga automatyczna, czytnik kodów kreskowych). Do drukarki mogą być podłączone urządzenia przez interfejs Bluetooth, który z punktu widzenia sposobu komunikacji stanowi źródło sygnału transmisji szeregowej i jest możliwy do wybrania w tym obiekcie. Lista portów jest stała i zawiera Bluetooth oraz porty od COM1 do COM9.
- ◆ **Prędkość** – oznacza szybkość transmisji (ilość symboli na sekundę) jaka będzie prowadzona przy użyciu portu. Lista wyboru zawiera najbardziej typowe wartości stosowane do komunikacji szeregowej. W przypadku gdy w polu **Port** wybrana jest opcja Bluetooth, zmiana wartości pola **Prędkość** jest niemożliwa.
- ◆ Parametr **ilość bitów** określa ilość bitów w każdej porcji przesyłanych danych. W przypadku gdy w polu **Port** wybrana jest opcja Bluetooth, zmiana wartości pola **ilość bitów** jest niemożliwa.

Dodatkowo w zakładce **Główne** możesz włączyć **Ustawienia eksperta** (patrz zakładka **Zaawansowane** (s. 61)) oraz utworzyć tekst, który będzie poprzedzał dane z urządzenia zewnętrznego (**Przedrostek**) lub następował po nich (**Przyrostek**).

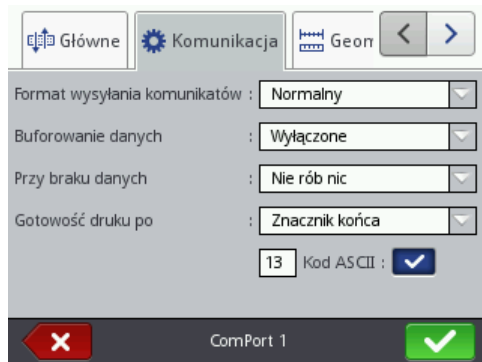

W zakładce **Komunikacja** możesz ustawić parametry komunikacji, które określają zasady na jakich będzie prowadzona komunikacja między drukarką, a zewnętrznym urządzeniem:



- ◆ **Format wysyłania komunikatów** – parametr ten określa format, w jakim dane przesyłane będą z drukarki do urządzenia. Dostępne są dwa tryby: **Normalny** oraz **Szesnastkowy**. W trybie normalnym dane przesyłane są w postaci znaków kodu ASCII, w trybie szesnastkowym dane przesyłane są jako wartości szesnastkowe.
- ◆ **Buforowanie danych** – umożliwia zapamiętywanie kolejnych porcji danych przesyłanych do rejestru specjalnego **Port komunikacyjny**. Możliwe do ustawienia są dwa tryby:
 - **Włączone** – kolejna porcja danych odebranych przez rejestr specjalny zostanie zapamiętana, jeżeli był spełniony warunek końca – patrz **Gotowość druku po**. Bufor ma rozmiar 20 co oznacza, że można odebrać i przechowywać 20 różnych porcji danych gotowych do druku. Jeżeli kolejne dane będą przychodziły będą one nadpisywały dane na miejscu 20 i równocześnie pojawi się długi sygnał dźwiękowy informujący o przepełnieniu bufora. Dane z bufora stanowią rodzaj kolejki, będą one drukowane w takiej kolejności w jakiej zostały odebrane przez rejestr specjalny. Jeżeli cały bufor zostanie wydrukowany i zostanie wyzwolony kolejny wydruk zachowanie drukarki będzie zgodne z ustawieniem parametru **Przy braku danych**.
 - **Wyłączone** – kolejna porcja danych odebranych przez rejestr specjalny będzie nadpisywała dane, które zostały odebrane wcześniej, a które nie zostały wydrukowane. Dane będą nadpisywane aż do momentu wydruku. Jeżeli następnie nie zostaną odebrane żadne dane zachowanie drukarki będzie zgodne z ustawieniem parametru **Przy braku danych**. W tym trybie zawsze drukowane będą dane, które zostały odebrane jako ostatnie.

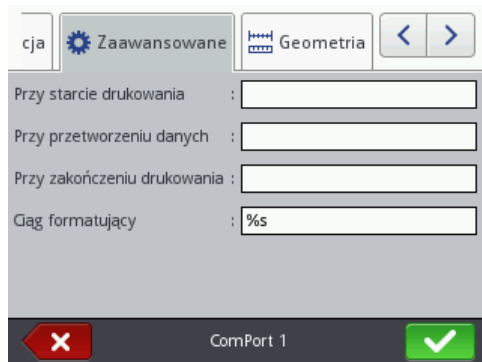

- ◆ **Przy braku danych** – określa zachowanie drukarki w czasie, gdy nie przysły dane od urządzenia zewnętrznego (gdy nie został spełniony warunek końca – patrz **Gotowość druku po**), a mimo to drukowanie projektu zawierającego **Port komunikacyjny** zostało wyzwolone. W parametrze tym możliwe do ustawienia są następujące tryby pracy:
 - **Nie rób nic** – w momencie wyzwolenia drukowania, gdy dane nie zostały prawidłowo odebrane lub nie został spełniony warunek końca (patrz **Gotowość druku po**) projekt nie będzie drukowany. Zostanie wyświetlony komunikat informujący o tym fakcie.
 - **Drukuj pusty obiekt** – projekt zostanie wydrukowany normalnie, przy czym całe pole obiektu **Port komunikacyjny** będzie puste.
 - **Drukuj ostatni komunikat** – projekt zostanie wydrukowany z obiektem **Port komunikacyjny** przy czym zawartość obiektu będzie wypełniona ostatnio prawidłowo otrzymaną wiadomością od urządzenia zewnętrznego. W przypadku, gdy będzie to pierwszy wydruk projekt będzie wydrukowany, a miejsce w którym powinny być odebrane dane będzie puste.

- ◆ **Gotowość druku po** – określa sposób ustalenia przez drukarkę czy otrzymano już kompletne dane od urządzenia zewnętrznego (warunek końca). W parametrze tym możliwe do ustawienia są następujące tryby:
 - **Odstęp czasu [ms]** – drukarka czeka na dane określony czas. Jest on liczony od momentu wydrukowania ostatniego projektu lub w przypadku gdy uzupełniono pole **Przy przetworzeniu danych** (znajdujące się w ustawieniach eksperta – patrz zakładka **Zaawansowane** (s. 61)) – od momentu wysłania potwierdzenia wydrukowania projektu. Czas wpisywany jest w pole poniżej parametru i określany jest milisekundach (od 4 do 1000 ms). W przypadku nie odebrania danych w określonym czasie zachowanie drukarki będzie zgodne z ustawieniem parametru **Przy braku danych**.
 - **Ilość danych** – drukarka będzie gotowa do druku projektu zawierającego obiekt **Port komunikacyjny** w momencie, gdy od urządzenia zewnętrznego otrzyma, określoną polem poniżej parametru, liczbę znaków (od 1 do 255 znaków). W przypadku wyzwolenia drukowania przy niespełnionym warunku (nie odebrano określonej liczby znaków) zachowanie drukarki będzie zgodne z ustawieniem parametru **Przy braku danych**.
 - **Znacznik końca** – drukarka będzie gotowa do druku projektu zawierającego obiekt **Port komunikacyjny** w momencie, gdy od urządzenia zewnętrznego otrzyma dane, które będą zakończone znakiem wpisanym w polu poniżej parametru. W trybie tym dodatkowo istnieje możliwość podania kodu ASCII znaku, który ma określać koniec partii odbieranych danych. W tym celu zaznacz „pole wyboru” **Kod ASCII**, a w pole obok wpisz dziesiętnie wartość kodu ASCII. W przypadku wyzwolenia drukowania przy niespełnionym warunku (nie odebrano znaku, który ustawiony był jako znak końca) zachowanie drukarki będzie zgodne z ustawieniem parametru **Przy braku danych**.



W zakładce **Zaawansowane** możesz zmienić **Ustawienia eksperta**, które określają zasady przetwarzania danych otrzymanych z urządzenia zewnętrznego, a także sposób potwierdzenia stanów drukarki (start drukowania, stop drukowania, wydrukowano projekt) przesyłanych do urządzenia:

- ◆ **Przy starcie drukowania** – określa dane jakie będą przesłane z drukarki do urządzenia zewnętrznego zaraz po uruchomieniu drukowania (po naciśnięciu przycisku  (**W**)).
- ◆ **Przy przetworzeniu danych** – określa dane jakie będą przesłane z drukarki do urządzenia zewnętrznego po każdym wydruku projektu zawierającego obiekt **Port komunikacyjny**.
- ◆ **Przy zakończeniu drukowania** – określa dane jakie będą przesłane z drukarki do urządzenia zewnętrznego zaraz po zatrzymaniu drukowania (po naciśnięciu przycisku  (**W**)).
- ◆ **Ciąg formatujący** – zaawansowany sposób formatowania danych przesyłanych z urządzenia zewnętrznego do drukarki. Pole to określa jak przychodzące dane będzie interpretował procesor zarządzający drukowaniem. Wykorzystywane znaczniki %s – oznacza ciąg znaków, %d – liczbę.

Naciśnij przycisk  aby wstawić obiekt do projektu, naciśnij przycisk  aby zrezygnować. Jeżeli nie dokonywałeś zmian możesz cofnąć się do poprzedniego ekranu naciskając przycisk .

Obiekt tekstowy – Plik tekstowy



Obiekt tekstowy **Plik tekstowy** służy do drukowania danych zapisanych w pliku TXT.

Naciśnij przycisk , a następnie  aby wstawić do projektu nowy obiekt tekstowy typu **Plik tekstowy**.



Naciśnij pole tekstowe przy **Ścieżka pliku** aby wczytać plik tekstowy i w wyświetlonym ekranie wybierz z listy nazwę pliku (bądź wpisz nazwę pliku w polu tekstowym), a następnie naciśnij przycisk .

W zakładce **Główne** możesz ustawić następujące parametry:

- ◆ **Liczba linii** – liczba wierszy, które mają zostać wstawione do obiektu z pliku tekstowego.
- ◆ **Krok numeru linii** – liczba wierszy, o którą przesuwają się dane z pliku tekstowego, przy każdym kolejnym wydruku. Gdy **Liczba linii** jest większa od wartości **Krok numeru linii** to dane przesuną się o wartość **Liczba linii**.
- ◆ **Maks. numer linii** – ostatni wiersz tekstu, który ma być uwzględniony na wydruku.
- ◆ Parametr **Tryb startowy** umożliwia ustawienie wartości, która linia z pliku tekstowego ma być wczytana po wznowieniu pracy drukarki. Możliwe są 2 warianty:
 - **Wart. początkowa** – wczytana zostanie wartość ustawiona jako **Start od linii**,
 - **Ostatnia wart.** – wczytana zostanie linia przesunięta o **Krok numeru linii** w stosunku do linii, na której zakończyło się drukowanie.
- ◆ **Start od linii** – wiersz tekstu, który ma zostać wstawiony do obiektu jako pierwszy.
- ◆ **Ostatnia linia** wskazuje na linię, która była wydrukowana jako ostatnia. Warunkiem zapamiętania tej wartości jest prawidłowe wyłączenie drukarki – patrz rozdział **Wyłączenie drukarki** (s. 16).



Naciśnij przycisk  aby wstawić obiekt do projektu, naciśnij przycisk  aby zrezygnować. Jeżeli nie dokonywałeś zmian możesz cofnąć się do poprzedniego ekranu naciskając przycisk .

Obiekt typu kształt – Linia

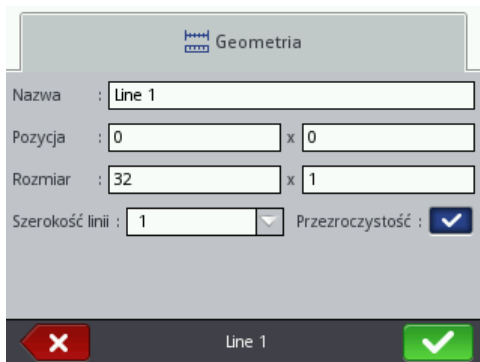

Naciśnij przycisk , wybierz zakładkę **Kształty**, a następnie naciśnij przycisk  aby wstawić do projektu nowy obiekt typu kształt – **Linia**.



Możesz ustawić **Szerokość linii** od 1 do 30. **Szerokość linii** wyrażona jest w kropkach.

Naciśnij przycisk  aby wstawić obiekt do projektu, naciśnij przycisk  aby zrezygnować. Jeżeli nie dokonywałeś zmian możesz cofnąć się do poprzedniego ekranu naciskając przycisk .

Obiekt typu kształt – Prostokąt

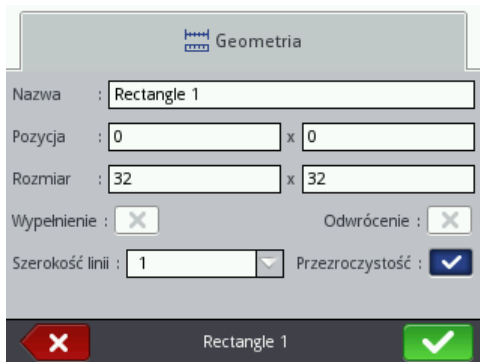

Naciśnij przycisk , wybierz zakładkę **Kształty**, a następnie naciśnij przycisk  aby wstawić do projektu nowy obiekt typu kształt – **Prostokąt**.



Obiektu typu kształt – **Prostokąt** umożliwia wydruk dowolnego prostokąta: samych konturów lub figury wypełnionej (zaznaczone pola "przycisk wyboru" parametru **Wypełnienie**).

Zaznaczenie pola "przycisk wyboru" parametru **Odwrocenie** powoduje, że w miejscu gdzie **Prostokąt** „przykrywa” inny obiekt znajdujący się na niższej warstwie, część wspólna prostokąta i innego obiektu nie będzie drukowana.

Parametrem **Szerokość linii** możesz ustawić grubość konturu prostokąta.

Naciśnij przycisk  aby wstawić obiekt do projektu, naciśnij przycisk  aby zrezygnować. Jeżeli nie dokonywałeś zmian możesz cofnąć się do poprzedniego ekranu naciskając przycisk .

Obiekt typu kształt – Elipsa

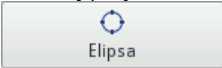
Naciśnij przycisk , wybierz zakładkę **Kształty**, a następnie naciśnij przycisk  aby wstawić do projektu nowy obiekt typu kształt – **Elipsa**.

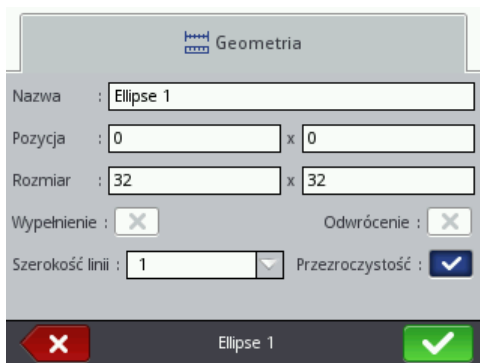

Geometria



Nazwa : Ellipse 1

Pozycja : 0 x 0

Rozmiar : 32 x 32

Wypełnienie : Odwrocenie :



Szerokość linii : 1 Przezroczystość :

 Ellipse 1 



Obiektu typu kształt – **Elipsa** umożliwia wydruk dowolnej elipsy: samych konturów lub figury wypełnionej (zaznaczone pola "przycisk wyboru" parametru **Wypełnienie**).

Zaznaczenie pola "przycisk wyboru" parametru **Odwrocenie** powoduje, że w miejscu gdzie **Elipsa** „przykrywa” inny obiekt znajdujący się na niższej warstwie, część wspólna elipsy i innego obiektu nie będzie drukowana.

Parametrem **Szerokość linii** możesz ustawić grubość konturu elipsy.

Naciśnij przycisk  aby wstawić obiekt do projektu, naciśnij przycisk  aby zrezygnować. Jeżeli nie dokonywałeś zmian możesz cofnąć się do poprzedniego ekranu naciskając przycisk .

Kod kreskowy

Naciśnij przycisk , wybierz zakładkę **Pozostałe**, a następnie naciśnij przycisk  **Zwykły kod kreskowy** aby wstawić do projektu nowy obiekt tekstowy typu **Zwykły kod kreskowy**.

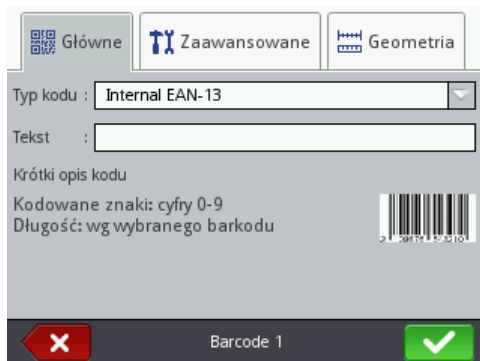

W zakładce **Główne** wybierz **Typ kodu** i w pole **Tekst** wpisz ciąg znaków, który ma być przedstawiony za pomocą kodu kreskowego. Pamiętaj, aby dopasować typ kodu do ilości i rodzaju znaków. Gdy pole **Tekst** zmienia kolor na czerwony, oznacza to, że wpisany ciąg znaków nie jest odpowiedni dla danego typu kodu (nieodpowiednia ilość znaków lub ich rodzaj). Szczegółowe informacje dotyczące formatów poszczególnych kodów wyświetlane są podczas wybierania typu kodu w polu **Krótki opis kodu**.



Dostępne są następujące rodzaje kodów kreskowych:

- ◆ Numeryczne: EAN-2, EAN-5, EAN-8, EAN-13, EAN-5 + EAN-2, EAN-8 + EAN-2, EAN-8 + EAN-5, EAN-13 + EAN-2, EAN-13 + EAN-5, Code 25, Code 11, Code 25 Industrial, Code 25 Interleaved, Code25 IATA, Code 25 Data Logic, Codabar, Leticode, Identcode, GS1 DataBar-14, GS1 DataBar Limited, GS1 DataBar Expanded, UPC-A, UPC-E, PostNet, MSI Plessey, Pharmacode One-Track, Pharmacode
- ◆ Two-Track, ITF-14, PZN.
- ◆ Alfanumeryczne: Code 39, Code 39 Extended, GS1-128 (UCC/EAN-128), Code 128, Code 16k, Code 93, Telepen Alpha, 2D:PDF417, 2D:PDF417 Truncated, 2D:QR Code, Australia Post 4-State, Royal Mail 4-State (RM4SCC), 2D:Data Matrix, 2D:MicroPDF417.





W zakładce **Zaawansowane** możesz zmienić następujące parametry:

- ◆ Zaznaczenie pola "przycisk wyboru" parametru **Zmiana rozmiaru** powoduje, że jest możliwe przeskalowanie kodu. Jeżeli zmienisz rozmiar kodu, a następnie odznaczysz pole "przycisk wyboru", to kod kreskowy przyjmie pierwotny rozmiar.
- ◆ **Podpis** – wartość kodu będzie drukowana pod kodem (dostępny dla wybranych kodów).
- ◆ **Typ obramowania** – typ ramki kodu kreskowego (dostępny dla wybranych kodów), możliwe są trzy warianty:
 - **brak** – brak ramki,
 - **góra i dół** – linie ramki na górze i na dole kodu,
 - **ramka** – linie ramki z każdej strony kodu.
 W przypadku wybrania opcji **góra i dół** lub **ramka** ustaw wartość **Rozmiar obramowania** inną niż **0** aby ramka była widoczna.
- ◆ **Rozmiar obramowania** – szerokość ramki kodu kreskowego, umożliwia zmianę szerokości ramki, gdy **Typ obramowania** ustawiony jest na **góra i dół** lub **ramka**.

Naciśnij przycisk  aby wstawić obiekt do projektu, naciśnij przycisk  aby zrezygnować. Jeżeli nie dokonywałeś zmian możesz cofnąć się do poprzedniego ekranu naciskając przycisk .

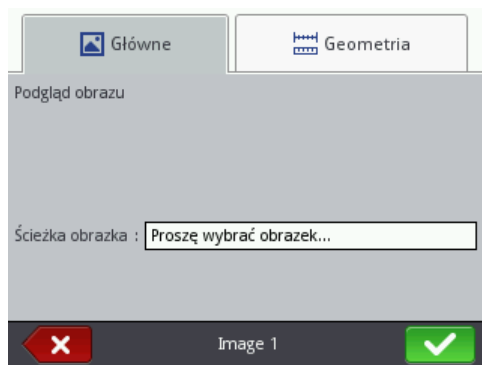

Obraz

Naciśnij przycisk , wybierz zakładkę **Pozostałe**, a następnie naciśnij przycisk  aby wstawić do projektu nowy obiekt typu **Obraz**.



W zakładce **Główne** naciśnij pole obok parametru **Ścieżka obrazka** i w wyświetlonym ekranie wybierz z listy nazwę pliku (bądź wpisz nazwę pliku w białym polu), a następnie naciśnij przycisk . Drukarka obsługuje pliki w formacie PNG.



Naciśnij przycisk  aby wstawić obiekt do projektu, naciśnij przycisk  aby zrezygnować. Jeżeli nie dokonywałeś zmian możesz cofnąć się do poprzedniego ekranu naciskając przycisk .

Znacznik podziału

Wstawienie znacznika podziału do projektu umożliwia szybkie wykonywanie wydruków kilku tekstów w kolejnych wierszach lub w różnych miejscach przedmiotu.

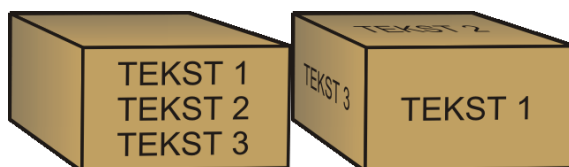

Naciśnij przycisk , wybierz zakładkę **Pozostałe**, a następnie naciśnij



przycisk  aby wstawić do projektu nowy obiekt tekstowy typu **Znacznik podziału**. Parametrem **Pozycja** określisz numer pionowego rządka, w którym na nastąpić podział projektu.



I Główny

Nazwa : LineDivider 1

Pozycja : 0

LineDivider 1

Zmianę i wydruk podzielonych projektów uruchomisz poprzez naciśnięcie spustu 6.

Naciśnij przycisk  aby wstawić obiekt do projektu, naciśnij przycisk  aby zrezygnować. Jeżeli nie dokonywałeś zmian możesz cofnąć się do poprzedniego ekranu naciskając przycisk .

Parametry drukowania

Okno parametrów drukowania wywołuje się naciskając kolejno przyciski

 Parametry drukowania – patrz *Edytor projektu* (s. 43).

Parametry kropli Pozycja

Intensywność wydruku

3 - +

Rozdzielczość Ciśnienie

500 35

Powtórzenia wydruku

 - +

Parametry drukowania

W zakładce **Parametry kropli**:

- Parametr **Intensywność wydruku** stosuje się w celu zwiększenia intensywności drukowania na materiałach porowatych, silnie wchłaniających atrament, na których drukowane znaki są słabo widoczne z powodu ich ziarnistej struktury. Efektem zwiększania parametru jest większe nasycenie drukowanego napisu poprzez zwiększenie kropeł

atramentu wyrzucanych z głowicy drukarki. Zwiększenie intensywności wiąże się ze zwiększonym zużyciem atramentu.

Intensywność fizycznie ograniczona jest rzeczywistą prędkością pisania głowicy – tzn. w przypadku, gdy dla danej prędkości pisania intensywność jest zbyt duża, drukarka będzie sygnalizowała błąd sygnałem dźwiękowym (pod warunkiem ustawienia odpowiedniego ostrzeżenia – patrz **Ustawienie dźwięku** (s. 23)), a także będzie ograniczała prędkość drukowania.

Parametr ten dostępny jest także z poziomu głównego ekranu – patrz rozdział **Obsługa ekranu dotykowego drukarki**, (s. 12) punkt R.

- ◆ Parametr **Rozdzielczość** ma wpływ na czytelność znaków drukowanego projektu. Decyduje z jaką rozdzielczością, wyrażoną w rzędkach/metr, będzie drukowany napis. Inaczej, efektem wizualnym zmiany parametru **Rozdzielczość** jest zmiana szerokości drukowanych znaków i długości całego projektu.

Parametr ten dostępny jest także z poziomu głównego ekranu – patrz rozdział **Obsługa ekranu dotykowego drukarki** (s. 12), punkt S.

Drukarka wyposażona jest w praktyczne narzędzie **Pomiar**, które służy dostosowaniu rozdzielczości druku do długości opisywanej powierzchni – patrz strona 123.

- ◆ Parametrem **Ciśnienie** możesz dostosować siłę wyrzutu kropeł atramentu do typu opisywanej powierzchni. Dla materiałów gładkich, nienasiąkliwych zalecane są mniejsze wartości ciśnienia, dla materiałów porowatych, chłonnych – większe. Ciśnienie można ustawić w zakresie od 15 do 45 barów.

W przypadku ustawienia za niskiego ciśnienia, atrament może zastygać na dyskach. W przypadku ustawienia za dużego ciśnienia możliwe jest występowanie wokół napisu nieregularnych rozbryzgów atramentu (tzw. satelit).

Rozłącz zbiornik z drukarką w celu zmniejszenia ciśnienia atramentu w zbiorniku, aby wydrukować projekt, który ma ustawione niższe ciśnienie niż projekt uprzednio drukowany.

- ◆ Parametr **Powtórzenia wydruku** określa, ile razy po naciśnięciu spustu ma zostać powtórzony drukowanie napisu. Pozwala to wielokrotnie drukować napis na jednym przedmiocie tzw. repetycja. Dla przedmiotów ciągłych (np. kable, węże, rury) można ustawić ciągłe powtarzanie drukowania napisu (**Powtórzenia wydruku** = ). Odległość między napisami ustawia się parametrem **Odległość powtórzeń** – patrz zakładka **Pozycja** (s. 70).

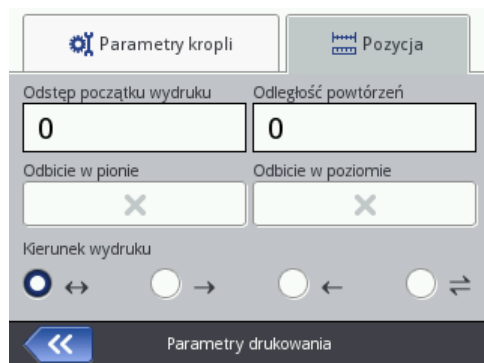

W zakładce **Pozycja**:

- ◆ Parametr **Odstęp początku wydruku** określa, odstęp od miejsca, w którym nastąpiło naciśnięcie spustu do miejsca, w którym ma się rozpocząć drukowanie napisu. Odstęp wyrażony jest w milimetrach, które będą odmierzone po naciśnięciu spustu, zanim nastąpi wydruk. Pozwala to regulować położenie napisu względem początku przedmiotu.
- ◆ Parametr **Odległość powtórzeń** określa, odstęp między początkami napisów przy powtarzaniu napisów (parametr **Powtórzenia wydruku** >1). Odstęp wyrażony jest w milimetrach.
UWAGA: Jeżeli odległość ustawiona parametrem **Odległość powtórzeń** jest mniejsza niż długość napisu, to będą one drukowane bezpośrednio jeden za drugim.
- ◆ Parametr **Odbicie w pionie** określa, sposób drukowania napisu w pionie: normalny lub odwrócony do góry nogami. Może być przydatny jeżeli opisany przedmiot jest odwrócony.

- wydruk normalny

TEST 1234567

- wydruk odwrócony

LEEL 753429\

- ◆ Parametr **Odbicie w poziomie** może być przydatny jeżeli musisz opisywać przedmioty od prawej strony do lewej, np. jeżeli drukujesz na materiałach przezroczystych, a czytelność ma być zachowana z przeciwnej strony.



- wydruk normalny

TEST 1234567

- wydruk odwrócony 

Y A E H S I T E A T

- Parametr **Kierunek wydruku** określa, w którą stronę drukarka powinna być przesuwana, aby nastąpił wydruk.
 - ↔ – wydruk następuje przy przesuwaniu drukarki w lewo i w prawo.
 - → – wydruk następuje jedynie przy przesuwaniu drukarki w prawo. System automatycznie wykrywa cofnięcie drukarki, przerywając drukowanie. Po powrocie do przesuwania drukarki w prawo wznowia drukowanie od miejsca, w którym nastąpiło cofnięcie. By wydruk precyzyjnie trafił w miejsce, w którym nastąpiło cofnięcie i przerwanie druku, dolna rolka **3** drukarki musi mieć ciągły kontakt z opisywaną powierzchnią.
 - ← – wydruk następuje jedynie przy przesuwaniu drukarki w lewo. System automatycznie wykrywa cofnięcie drukarki, przerywając drukowanie. Po powrocie do przesuwania drukarki w lewo wznowia drukowanie od miejsca, w którym nastąpiło cofnięcie. By wydruk precyzyjnie trafił w miejsce, w którym nastąpiło cofnięcie i przerwanie druku, dolna rolka **3** drukarki musi mieć ciągły kontakt z opisywaną powierzchnią.
 - ⇔ – wydruk następuje przy przesuwaniu drukarki w lewo lub w prawo. Kierunek druku wybierany jest pierwszym przesunięciem rolki. Wydruk będzie kontynuowany jedynie w kierunku pierwotnie wybranym. System automatycznie wykrywa cofnięcie drukarki, przerywając drukowanie. Po powrocie do przesuwania drukarki w pierwotnym kierunku wznowia drukowanie od miejsca, w którym nastąpiło cofnięcie. By wydruk precyzyjnie trafił w miejsce, w którym nastąpiło cofnięcie i przerwanie druku, dolna rolka **3** drukarki musi mieć ciągły kontakt z opisywaną powierzchnią.

Naciśnij przycisk  aby zatwierdzić zmianę parametrów, naciśnij przycisk  aby zrezygnować. Jeżeli nie dokonywałeś zmian możesz cofnąć się do poprzedniego ekranu naciskając przycisk .

Odzyskiwanie projektu

W sytuacji, gdy drukarka zostanie wyłączona w trakcie edytowania nie zapisanego projektu (np. poprzez awaryjne wyłączenie), po ponownym włączeniu drukarki i otwarciu projektu do edycji uruchomi się narzędzie odzyskiwania projektu.

Na wyświetlonym ekranie naciśnij pole wyboru przy projekcie, który chcesz edytować. Jeżeli wybierzesz projekt oryginalny i zatwierdzisz wybór przyciskiem



, to wersja odzyskana zostanie usunięta (usunięcie trzeba będzie potwierdzić na wyświetlonym ekranie). Jeżeli wybierzesz projekt odzyskany, to zostanie on zapisany w pamięci drukarki pod wybraną nazwą.

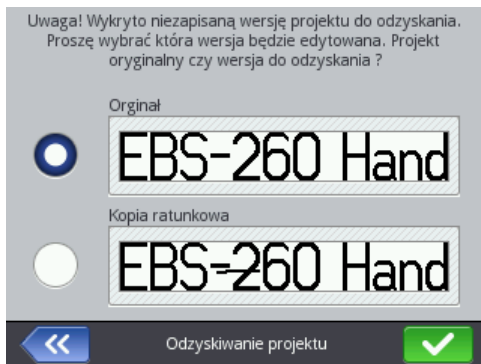

Serwis

Za pomocą opcji serwisowych dostępnych w menu Serwis możesz:

- ◆ przygotować drukarkę do pracy – przeprowadzić płukanie głowicy celem odpowietrzenia np. po transporcie lub odetkania zatkanych dyszek,
- ◆ zaktualizować oprogramowanie drukarki, wyeksportować lub zaimportować projekty,
- ◆ odblokować dodatkowe opcje,
- ◆ przywrócić ustawienia fabryczne i dane zapisane w pamięci drukarki,
- ◆ wyregulować elektromagnesy zaworów dysz,
- ◆ sprawdzić dane adresowe producenta oraz wersje oprogramowania drukarki.

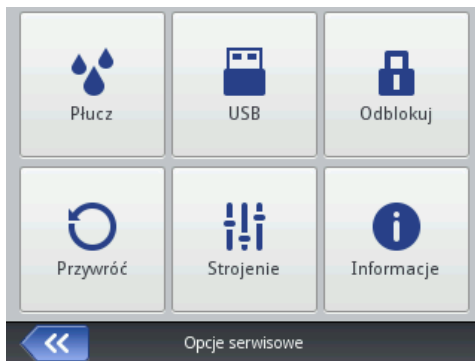

Płukanie

UWAGA! Przed rozpoczęciem płukania skieruj wylot dysz **2** do naczynia np. służącego do mycia drukarki!!!

Funkcję płukania stosuje się do ewentualnego udrożnienia lekko zatkanych dysz lub do odpowietrzenia głowicy. Po płukaniu wykonaj kilka próbnych wydruków. Jeżeli ich jakość nie będzie zadowalająca ponownie uruchom płukanie. W sytuacji, gdy drukarka jest nieużywana przez kilka minut, również zalecane jest włączenie funkcji płukania przed ponownym wydrukiem. Płukanie uruchamia się poprzez naciśnięcie i przytrzymanie spustu **6**. Spowoduje to otwarcie wszystkich elektromagnesów głowicy i wydostawanie się atramentu pod ciśnieniem! Zwolnienie spustu spowoduje zatrzymanie płukania.

Płukanie możesz włączyć na kilka sposobów:

- naciśnij kolejno przyciski **Narzędzia (U)**, **Serwis** i **Płucz**.

- naciśnij i przytrzymaj przycisk  **(W)** do pojawienia się



- rozwijanego menu i wybierz opcję

- naciśnij szybko trzy razy i przytrzymaj przez kilka sekund klawisz spustu **6**.

UWAGA! Spowoduje to po dźwiękowym sygnale ostrzegawczym **34**  otwarcie wszystkich elektromagnesów głowicy i wydostawanie się atramentu pod ciśnieniem !

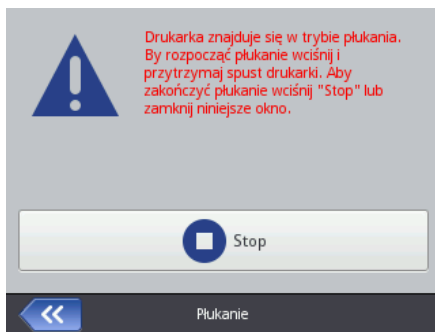

W sytuacji, gdy w zbiorniku z atramentem zbierze się powietrze (np. dostanie się do układu przy zdejmowaniu i ponownym zakładaniu zbiornika), to należy przeprowadzić odpowietrzanie systemu atramentowego za pomocą płukania. W tym celu ustaw drukarkę zbiornikiem do dołu i uruchom płukanie. Trzymaj spust **6** aż do momentu gdy z dysz zacznie wypływać atrament.



USB

Patrz rozdział - *Podłączenie dysku USB do drukarki* (s. 35).

Odblokowanie opcji

Za pomocą opcji dodatkowych możesz rozszerzyć funkcjonalność drukarki lub odblokować funkcje, które zostały ograniczone, by ochronić drukarkę przed przypadkowym uszkodzeniem urządzenia (np. przez użycie nieprawidłowego typu atramentu).

Naciśnij kolejno przyciski **Narzędzia (U)**, **Serwis i Odblokuj**.

Jednorazowy kod
973AADBBB

Odblokuj



Kod do odblokowania

Zdalne odblokowanie

Kod jednorazowy wygenerowany poprawnie. Proszę wprowadzić kod odblokowania i potwierdzić odblokowanie przyciskiem "Odblokuj".

Odblokowanie

Odblokowanie opcji może odbyć się na 2 sposoby:

- odblokowanie standardowe - pracownik serwisu po podaniu kodu w polu **Jednorazowy kod** przekazuje kod zwrotny, który należy wpisać w pole **Kod do odblokowania** za pomocą wyświetlonej klawiatury, zaakceptować przyciskiem , a następnie nacisnąć przycisk .

Jednorazowy kod
973AADBBB

Odblokuj

Kod do odblokowania
DCD0EDDB

Zdalne odblokowanie

Kod jednorazowy wygenerowany poprawnie. Proszę wprowadzić kod odblokowania i potwierdzić odblokowanie przyciskiem "Odblokuj".

Odblokowanie

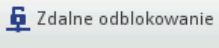
- odblokowanie zdalne - pracownik serwisu dokonuje zdalnego odblokowania drukarki bez konieczności podawania jednorazowego kodu oraz wpisywania kodu zwrotnego. Naciśnij przycisk .

i czekaj na odblokowanie opcji. Procedura odblokowania może trwać do 5 minut. Do zdalnego odblokowania opcji niezbędne jest połączenie drukarki z Internetem.

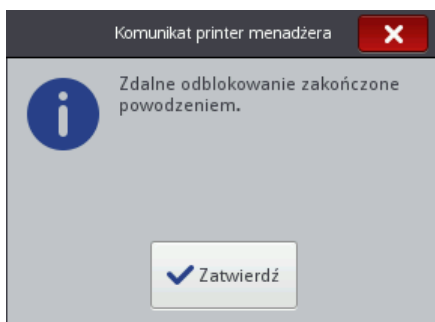
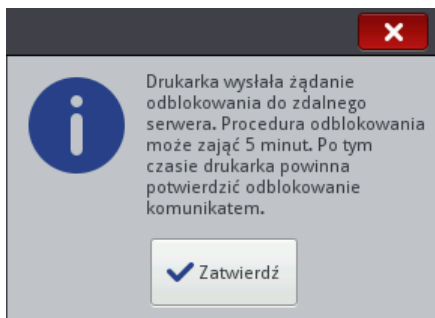

Odblokowanie standardowe i odblokowanie zdalne musi zostać poprzedzone kontaktem telefonicznym z pracownikiem serwisu, który dokonuje odblokowania.

Przywrócenie ustawień fabrycznych

Naciśnij kolejno przyciski **Narzędzia (U)**, **Serwis** i **Przywróć**.

Przywrócenie ustawień fabrycznych drukarki następuje po wpisaniu hasła na wyświetlonym ekranie. Funkcja ta powoduje, że zostają skasowane projekty, czcionki i obrazki użytkownika oraz ustawienia energii, dźwięku, języka oraz format daty i czasu. Przywrócenie ustawień fabrycznych jest nieodwracalne i z tego powodu zaleca się wcześniej przeprowadzić eksport danych – patrz ***Eksportuj projekt*** (s. 82).

Funkcja **Przywróć** jest dostępna tylko na koncie administratora. Przywracanie ustawień fabrycznych wykonuj tylko gdy akumulatory są naładowane lub przy podłączonym zasilaniu.

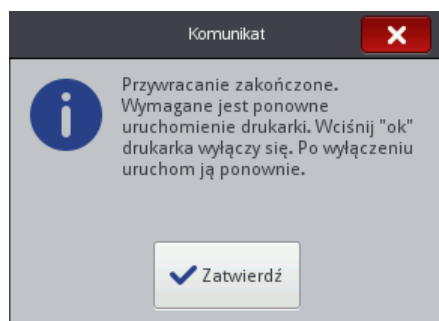
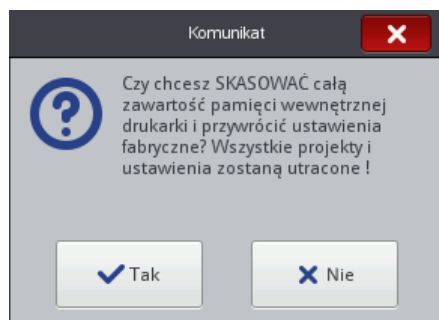

Strojenie

Strojenie jest funkcją służącą do regulowania źle piszących dysz drukarki. Funkcja ta może być wykonywana tylko przez pracowników przeszkolonych do serwisowania drukarek EBS.

O drukarce

Naciśnij kolejno przyciski **Narzędzia (U)**, **Serwis i Informacje**.

Na ekranie **Informacje o drukarce** możesz sprawdzić dane adresowe producenta oraz wersje oprogramowania drukarki.

Z punktu widzenia użytkownika w standardowej eksploatacji drukarki istotna jest informacja o **Wersja systemu**. Dzięki niej możesz sprawdzić czy posiadasz aktualną wersję oprogramowania.

Pozostałe numery wersji a także numer seryjny urządzenia (dostępne po naciśnięciu przycisku **Informacje szczegółowe**) są niezbędne dla czynności diagnostycznych serwisu drukarki.

Obsługa drukarki za pomocą przeglądarki internetowej Firefox

Drukarkę można obsługiwać za pomocą przeglądarki internetowej na dwa sposoby:

- łącząc się z drukarką za pomocą sieci WIFI i używając *EBS Web User Interface (WUI)* – patrz **Nawiązanie połączenia drukarki z komputerem** (s. 77).
- korzystając z edytora *Offline EBS Web User Interface (Offline WUI)* instalując go wcześniej na komputerze.

W edytorze *Offline WUI* nie są dostępne menu **Serwis** (s. 117) oraz **Kontrola drukarki** (s. 119).

Nawiązanie połączenia drukarki z komputerem

W celu połączenia drukarki z komputerem wykonaj następujące kroki:

1. Skonfiguruj sieć bezprzewodową WiFi,
2. Ustaw parametry sieci WiFi w drukarce – patrz **Połączenie drukarki z nową siecią WiFi** (s. 30).
3. Odczytaj Adres IP drukarki z ekranu **Status sieci bezprzewodowej** – patrz **Sieć bezprzewodowa WiFi** (s. 29) i wpisz go w przeglądarkę internetową (Firefox).

Na ekranie komputera wyświetli się edytor *EBS Web User Interface (WUI)*.

Instalowanie Offline EBS Web User Interface

Plik instalacyjny *Offline EBS Web User Interface* jest zamieszczony na stronie internetowej urządzenia <http://www.ebs-inkjet.pl/ebs260> w zakładce Materiały informacyjne. Postępuj zgodnie z instrukcją instalacji dołączoną do pliku instalacyjnego.

Logowanie

Domyślnie logowanie następuje automatycznie na konto Administratora (domyślne hasło: 1). Możesz wyłączyć automatyczne logowanie lub zmienić domyślne konto - patrz **Menadżer użytkowników** (s. 112).

Przy wyłączonym autologowaniu, po włączeniu edytora *EBS Web User Interface (WUI)* na ekranie powitalnym wyświetli się lista użytkowników. Wskaż kursorem nazwę użytkownika i wpisz hasło w pole tekstowe. Po zalogowaniu użytkownika interfejs drukarki będzie się różnił funkcjonalnością w zależności od grupy do jakiej użytkownik przynależy – patrz **Menadżer użytkowników** (s. 112).

Ekran roboczy edytora EBS Web User Interface



Ekran roboczy edytora składa się z:

- MENU edytora (**Projekt** (s. 79), **Narzędzia** (s. 109), **Ustawienia** (s. 116), **Serwis** (s. 117), **Kontrola drukarki** (s. 119), **Informacje** (s. 120) oraz status użytkownika i przycisk wyłączenia/restartu/wylogowania),

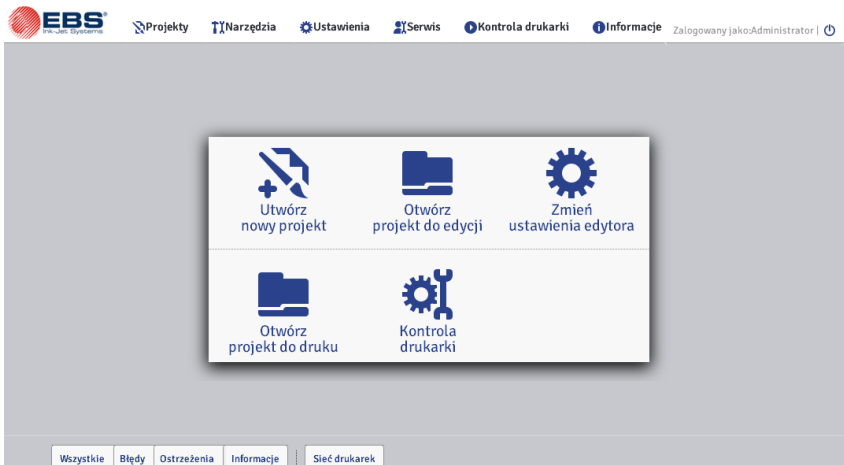
- modułu edytora (**Utwórz nowy projekt** (s. 79), **Otwórz projekt do edycji** (s. 79), **Zmień ustawienia edytora** (s. 116)),
- modułu kontroli drukarki (**Otwórz projekt do druku** (s. 122), **Kontrola drukarki** (s. 119)).
- paska wiadomości – patrz **Komunikaty** (s. 120) oraz sieci drukarek,







Opis przycisków paska tytułowego okien:

-  – podgląd tła,
-  – przejście do pomocy,
-  – zamknięcie okna (klawisz skrótu: **ESC**).

Menadżer plików

Zarządzać nazwami plików i katalogów możesz w następujących oknach: **Utwórz nowy projekt**, **Otwórz projekt** (**Otwórz projekt do edycji**) lub **Zapisz jako...**

Naciśnij przycisk  aby utworzyć nowy katalog. Wpisz nazwę nowego katalogu w wyświetlonym oknie i zatwierdź przyciskiem .

Zaznacz nazwę (pliku lub katalogu) na liście a następnie naciśnij przycisk  aby skasować katalog lub plik. Zaznacz nazwę (pliku lub katalogu) na liście i naciśnij przycisk , by zmienić jego nazwę. Zmień nazwę w wyświetlonym oknie i zatwierdź przyciskiem . `Edi_lbl_clipboardContent`

Projekty

Utwórz nowy projekt

W menu **Projekty**, znajdującym się na pasku menu, wybierz polecenie **Utwórz nowy projekt**. W wyświetlonym oknie w polu **Nazwa pliku** wpisz nazwę projektu. Gdy zaznaczysz pole "przycisk wyboru" **Utwórz w osobnym katalogu**, plik zostanie utworzony w katalogu o nazwie projektu. Z rozwijanej listy wybierz typ drukarki dla której ma zostać utworzony projekt (tylko w przypadku używania *Offline WUJ*), a następnie naciśnij przycisk

Utwórz projekt

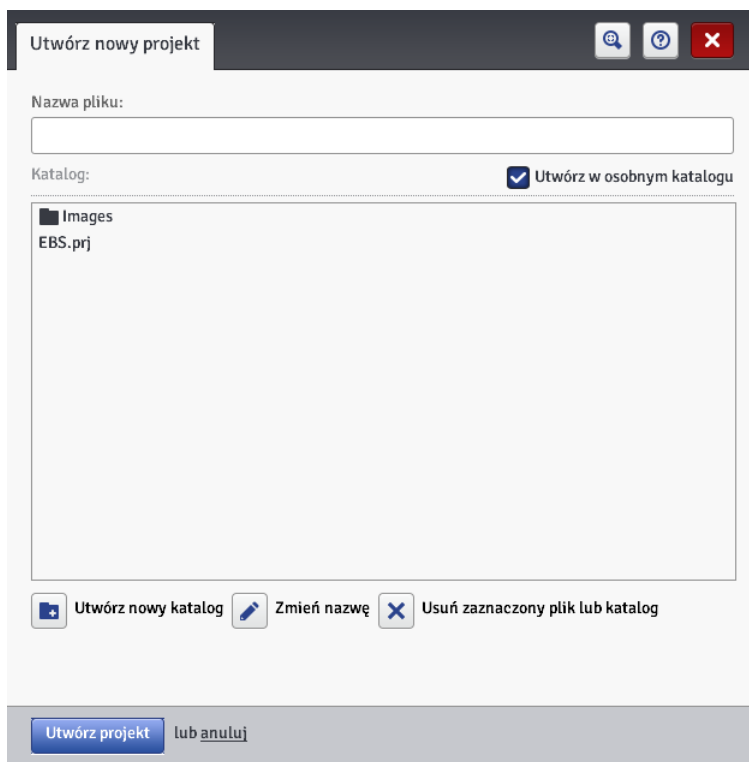

Utwórz nowy projekt

Nazwa pliku:

Katalog: Utwórz w osobnym katalogu

Images
EBS.prj

Utwórz nowy katalog Zmień nazwę Usuń zaznaczony plik lub katalog

Utwórz projekt lub anuluj

Otwórz projekt do edycji

W menu **Projekty**, znajdującym się na pasku menu, wybierz polecenie **Otwórz projekt**. W wyświetlonym oknie zaznacz nazwę projektu na liście,

a następnie naciśnij przycisk

Otwórz projekt

. Po zaznaczeniu nazwy w oknie poniżej pojawi się **Podgląd projektu**, a pod oknem informacje o projekcie: kiedy nastąpiła **Ostatnia modyfikacja** oraz **Typ drukarki** dla jakiej został stworzony projekt.

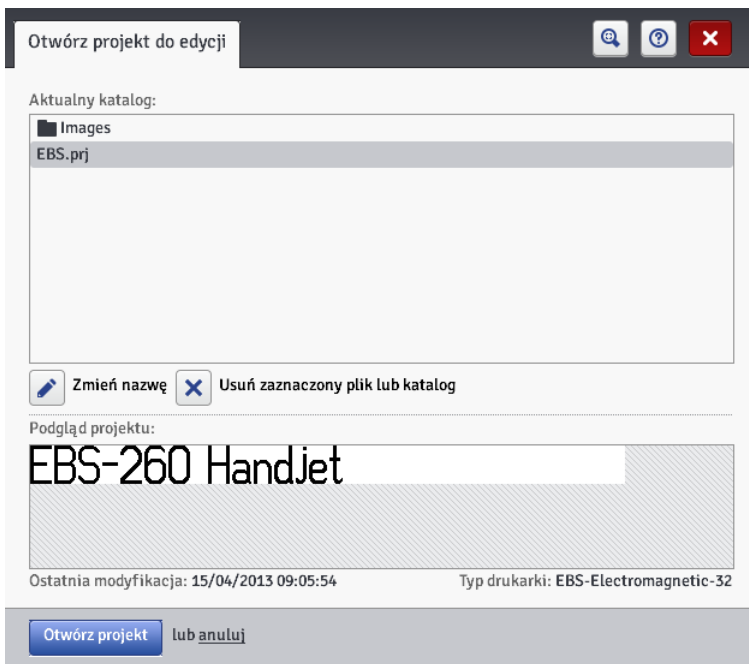

W przypadku otwierania projektu, gdy w drukarce jest również otworzony projekt, zostanie wyświetlony następujący komunikat:

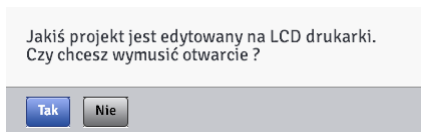

Projekt otworzony w drukarce musi zostać zapisany przed wymuszeniem otwarcia w edytorze *WUI*. Jeżeli tego nie zrobisz projekt zostanie zamknięty bez zapisu, a zmiany w projekcie zostaną utracone.

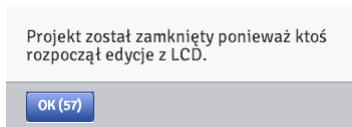

W przypadku, gdy na ekranie LCD drukarki zostanie otworzony projekt aktualnie edytowany przez edytor *WUI* nastąpi automatyczne zamknięcie projektu w edytorze. Projekt nie może być równocześnie edytowany na ekranie drukarki i w edytorze *WUI*.





Jeżeli chcesz kontynuować edycję projektu utworzonego w drukarce naciśnij na przycisk **Kontynuuj edycję** znajdujący się na ekranie roboczym edytora *WUI*.

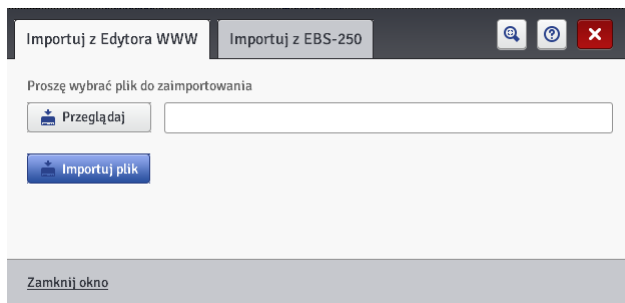

Importuj projekt

W menu **Projekt**, znajdującym się na pasku menu, wybierz polecenie **Importuj projekt**. Możesz importować projekty zapisane na innym komputerze bądź utworzone i edytowane bezpośrednio w drukarce. W zakładce **Importuj z Edytora WWW** wybierz plik do zaimportowania (naciskając na pole tekstowe lub przycisk ) i naciśnij przycisk . Możesz także importować projekty utworzone dla drukarki HANDJET EBS-250.

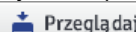

W zakładce **Importuj z EBS 250** w polu **Nazwa pliku** wpisz nazwę pod jaką będzie zapisany projekt, a następnie wybierz plik do zaimportowania (naciskając na pole tekstowe lub przycisk ) i naciśnij przycisk . Gdy zaimportujesz całą bibliotekę projektów, nazwa wpisana w polu **Nazwa pliku** stanie się nazwą katalogu, a projekty z bibliotek zostaną kolejno ponumerowane.

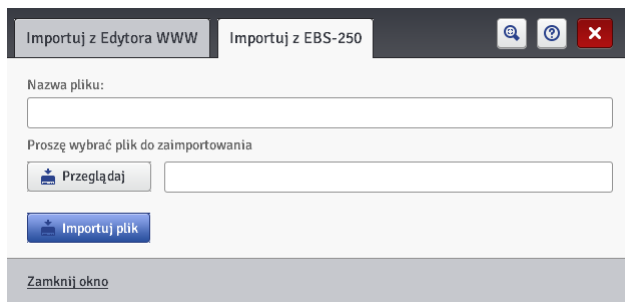

Eksportuj projekt

W menu **Projekty**, znajdującym się na pasku menu, wybierz polecenie **Eksportuj projekt**. Utworzone projekty, a także obrazki znajdujące się na dysku drukarki możesz wyeksportować, aby użyć je w innej drukarce bądź stworzyć kopię bezpieczeństwa.

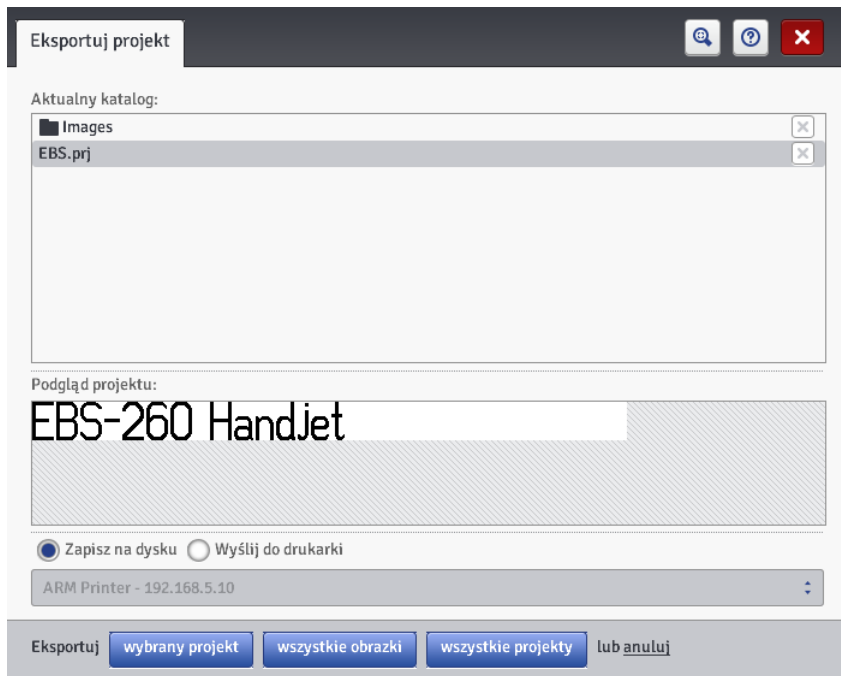

Możesz zrobić kopię:

- wszystkich obrazków znajdujących się w katalogu *Images* – naciśnij przycisk **wszystkie obrazki**.
- jednego, wybranego projektu (zaznaczonego na liście) – naciśnij przycisk **wybrany projekt**.
- wszystkich projektów znajdujących się w pamięci wewnętrznej drukarki – naciśnij przycisk **wszystkie projekty**.

Eksport następuje do:

- pliku na dysku – plik zostaje wyeksportowany do pliku z rozszerzeniem .exp (zaznacz pole **Zapisz na dysku**),
- drukarki wybranej na rozwijanej liście (zaznacz pole **Wyślij do drukarki**). Jeżeli na rozwijanej liście nie ma interesującej Cię drukarki, możesz ją dodać (patrz **Menadżer sieci drukarek** (s. 113)).

Edytor projektu





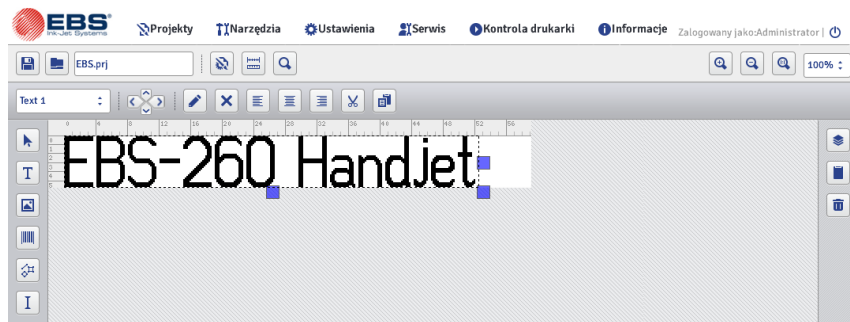

Otwórz projekt za pomocą polecenia **Utwórz nowy projekt** lub **Otwórz projekt** – zostanie wyświetlone okno edytora projektu.

































Edytor projektu składa się kilku części: obszaru edycji, czterech pasków narzędziowych oraz liniiek pomocniczych.

















Wysokość obszaru edycji dostosowana jest do typu obsługiwanej głowicy i odpowiada maksymalnej wysokości pisma. Szerokość obszaru edycji możesz modyfikować. Zaznacz i przytrzymaj znacznik zmiany rozmiaru, znajdujący się na prawym boku obszaru edycji i przesuwaj go w prawo lub lewo. Operację zmiany szerokości obszaru roboczego możesz również wykonać korzystając z funkcji **Rozmiar okna roboczego** (s. 115) znajdującej się w menu **Narzędzia**.

Paski narzędziowe:

pierwszy poziomy pasek		zapisz projekt
		otwórz projekt do edycji
	<input type="text" value="EBS.prj"/>	nazwa projektu
		parametry drukowania projektu – patrz Parametry drukowania (s. 86)
		szerokość okna roboczego – patrz Rozmiar okna roboczego (s. 115)
		podgląd wydruku (klawisz skrótu: CTRL + P), kolejny wydruk <input type="checkbox"/> , powrót do pierwszego wydruku ← , zmiana powiększenia podglądu wydruku (rozmiar rzeczywisty/dopasowanie do wielkości okna) Z)
		powiększenie obszaru edycji (klawisz skrótu: +)
		pomniejszenie obszaru edycji (klawisz skrótu: -)

		powrót do rozmiaru początkowego obszaru edycji (klawisz skrótu: )	
		skala powiększenia	
drugi poziomy pasek		lista obiektów	
		pozycjonowanie obiektów (przesuwanie wybranego obiektu po obszarze edycji o 1px)	w górę (klawisz skrótu: )
			w dół (klawisz skrótu: )
			w lewo (klawisz skrótu: )
			w prawo (klawisz skrótu: )
		Parametry obiektu	
		kasowanie obiektu (klawisz skrótu: )	
		wyrównanie obiektu w obszarze roboczym	do lewej
			wyśrodkowanie
			do prawej
		wycinanie obiektów (klawisz skrótu:  + )	
	kopiowanie obiektów (klawisz skrótu:  + )		
lewy pionowy pasek		normalny kursor	
		wstawianie obiektu tekstowego	 typu Zwykły tekst – patrz <i>Obiekt tekstowy – Zwykły tekst</i> (s. 91)
			 typu Data/Czas – patrz <i>Obiekt tekstowy – Data/Czas</i> (s. 92)
			 typu Licznik – patrz <i>Obiekt tekstowy – Licznik</i> (s. 94)
			 typu Port komunikacyjny – patrz <i>Obiekt tekstowy – Port komunikacyjny</i> (s. 97)
			 typu Plik tekstowy – patrz <i>Obiekt tekstowy – Plik tekstowy</i> (s. 101)
	wstawianie obiektu typu Obraz – patrz <i>Obrazek</i> (s. 103)		

		wstawianie obiektu typu kod kreskowy – patrz Kod kreskowy (s. 103)		Zwykły kod kreskowy
				Data/Czas jako kod kreskowy
				Licznik jako kod kreskowy
				dane przesyłane przez Port komunikacyjny jako kod kreskowy
				dane z pliku tekstowego jako kod kreskowy
		wstawianie obiektu typu kształt		Linia – patrz Obiekt typu kształt – Linia (s. 105)
				Prostokąt – patrz Obiekt typu kształt – Prostokąt (s. 106)
				Elipsa – patrz Obiekt typu kształt – Elipsa (s. 107)
		wstawianie obiektu specjalnego		Znacznik podziału – patrz Znacznik podziału (s. 107)
	prawy pionowy pasek		lista obiektów projektu – patrz Lista obiektów (s. 108)	
		schowek (klawisz skrót: CTRL + V) – patrz Schowek (s. 109)		
		obiekty usunięte (klawisz skrót: CTRL + T) – patrz Kosz (s. 109)		

Obecność linijek pomocniczych pozwala zorientować się jaką rzeczywistą wielkość będzie miał wydruk. Podziałka miary wyrażona jest w centymetrach.

Wybierz z menu **Projekty** polecenie **Zapisz** (klawisz skrót: **CTRL**+**S**) aby

zapisać projekt. Możesz również zapisać zmiany naciskając  na pierwszym poziomym pasku narzędzi.

Wybierz z menu **Projekty** polecenie **Zapisz jako...** (klawisz skrót: **CTRL**+**SHIFT**+**S**) aby zapisać projekt pod dowolną nazwą.

Wybierz z menu **Projekty** polecenie **Zamknij projekt** aby zamknąć projekt.



Parametry drukowania

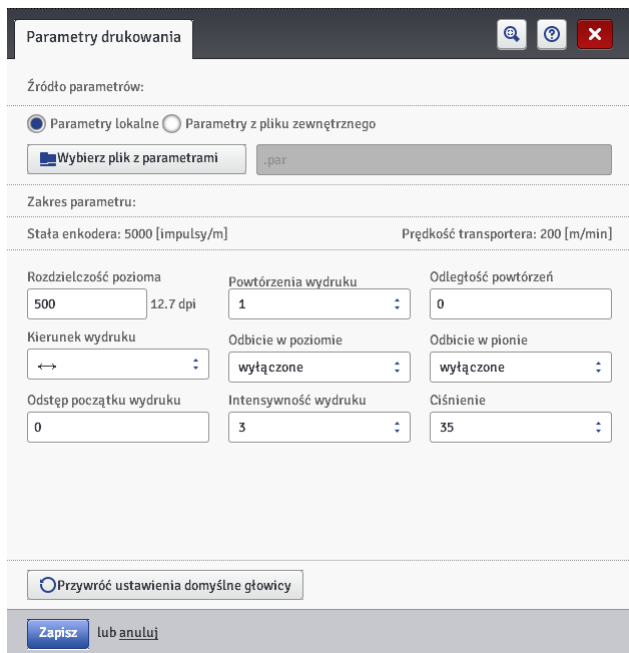

Okno parametrów drukowania wywołuje się naciskając przycisk  (patrz **Edytor projektu** (s. 83)) lub wybierając **Parametry drukowania** z menu **Projekty** (są dostępne na liście menu, gdy projekt jest otworzony do edycji). Parametry drukowania mają ustawione wartości domyślne dla określonego typu drukarki.

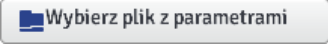

Parametry drukowania możesz ustawić w tabeli (**Źródło parametrów: Parametry lokalne**) i są to parametry odrębne dla każdego projektu.

Możesz również zaimportować je z przygotowanego wcześniej pliku (**Źródło parametrów: Parametry z pliku zewnętrznego**). Opcja ta jest bardzo przydatna w sytuacji, gdy zestaw parametrów jest wspólny dla wielu projektów. Modyfikacja pliku z parametrami będzie dotyczyła jednocześnie wszystkich projektów, w których ustawiono dany plik parametrów.

Naciśnij przycisk  aby wczytać parametry z pliku zewnętrznego i w oknie „Przeglądaj pliki parametrów” zaznacz na liście plik parametrów, a następnie naciśnij przycisk .

W oknie „Przeglądaj pliki parametrów” możesz zapisać ustawione parametry do pliku naciskając przycisk  **Utwórz nowy plik**. W kolejnym oknie wpisz nazwę pliku i zatwierdź ją przyciskiem .

Zakres parametrów pokazywany jest w górnej części okna (nad linią rozdzielającą), po zaznaczeniu pola parametru.

- ◆ Parametr **Rozdzielczość pozioma** ma wpływ na czytelność znaków drukowanego projektu. Decyduje z jaką rozdzielczością, wyrażoną w rzędkach/metr, będzie drukowany napis. Inaczej, efektem wizualnym zmiany parametru **Rozdzielczość pozioma** jest zmiana szerokości drukowanych znaków i długości całego projektu.

UWAGA: Wartość parametru drukowania **Rozdzielczość pozioma** jest ograniczona nie tylko podanym zakresem wartości. Aktualna wartość parametru jest kontrolowana przez program obsługi drukarki i może być ograniczona w zależności od ustawienia wartości innych parametrów drukowania. Wprowadzono automatyczne zabezpieczenie przed ustawieniem zbyt dużej szybkości pisania. Dlatego może się zdarzyć, że niektóre wartości nie będą przyjmowane po sprawdzeniu parametrów.

- ◆ Parametr **Powtórzenia wydruku** określa, ile razy po naciśnięciu spustu ma zostać powtórzony drukowanie napisu. Pozwala to wielokrotnie drukować napis na jednym przedmiocie tzw. repetycja. Dla przedmiotów ciągłych (np. kable, węże, rury) można ustawić ciągłe powtarzanie drukowania napisu (**Powtórzenia wydruku=Druk ciągły**). Odległość między napisami ustawia się parametrem **Odległość powtórzeń**.

- ◆ Parametr **Odległość powtórzeń** określa, odstęp między początkami napisów przy powtarzaniu napisów (parametr **Powtórzenia wydruku** >1). Odstęp wyrażony jest w milimetrach.

UWAGA: Jeżeli odległość ustawiona parametrem **Odległość powtórzeń** jest mniejsza niż długość napisu, to będą one drukowane bezpośrednio jeden za drugim.

- ◆ Parametr **Kierunek wydruku** określa, w którą stronę drukarka powinna być przesuwana, aby nastąpił wydruk.

- ↔ – wydruk następuje przy przesuwaniu drukarki w lewo i w prawo,
- → – wydruk następuje jedynie przy przesuwaniu drukarki w prawo. System automatycznie wykrywa cofnięcie drukarki, przerywając drukowanie. Po powrocie do przesuwania drukarki w prawo wznawia drukowanie od miejsca, w którym nastąpiło cofnięcie. By wydruk precyzyjnie trafił w miejsce, w którym nastąpiło cofnięcie i przerwanie druku, dolna rolka **3** drukarki musi mieć ciągły kontakt z opisywaną powierzchnią.
- ← – wydruk następuje jedynie przy przesuwaniu drukarki w lewo. System automatycznie wykrywa cofnięcie drukarki, przerywając drukowanie. Po powrocie do przesuwania drukarki w lewo wznawia drukowanie od miejsca, w którym nastąpiło cofnięcie. By wydruk precyzyjnie trafił w miejsce, w którym nastąpiło cofnięcie i przerwanie druku, dolna rolka **3** drukarki musi mieć ciągły kontakt z opisywaną powierzchnią.
- ⇄ – wydruk następuje przy przesuwaniu drukarki w lewo lub w prawo. Kierunek druku wybierany jest pierwszym przesunięciem rolki. Wydruk będzie kontynuowany jedynie w kierunku pierwotnie wybranym. System automatycznie wykrywa cofnięcie drukarki, przerywając drukowanie. Po powrocie do przesuwania drukarki w pierwotnym

kierunku wznowia drukowanie od miejsca, w którym nastąpiło cofnięcie. By wydruk precyzyjnie trafił w miejsce, w którym nastąpiło cofnięcie i przerwanie druku, dolna rolka **3** drukarki musi mieć ciągły kontakt z opisywaną powierzchnią.

- ◆ Parametr **Odbicie w poziomie** może być przydatny jeżeli musisz opisywać przedmioty z prawej strony do lewej lub jeżeli drukujesz na materiałach przezroczystych, a czytelność ma być zachowana z przeciwnej strony.

- **Wyłączone**



- **Włączone.**



- ◆ Parametr **Odbicie w pionie** określa, sposób drukowania napisu w pionie. Może on być normalny (odbicie **Wyłączone**) lub odwrócony (odbicie **Włączone**). Parametr jest przydatny jeżeli opisywany przedmiot jest odwrócony.

- **Wyłączone,**



- **Włączone.**



- ◆ Parametr **Odstęp początku wydruku** określa, odstęp od miejsca, w którym nastąpiło naciśnięcie spustu do miejsca, w którym ma się rozpocząć drukowanie napisu. Odstęp wyrażony jest w milimetrach, które będą odmierzone po naciśnięciu spustu, zanim nastąpi wydruk. Pozwala to regulować położenie napisu względem początku przedmiotu.

- ◆ Parametr **Intensywność wydruku** stosuje się w celu zwiększenia intensywności drukowania na materiałach porowatych, silnie wchłaniających atrament, na których drukowane znaki są słabo widoczne z powodu ich ziarnistej struktury. Efektem zwiększania parametru jest większe nasycenie drukowanego napisu poprzez zwiększenie kropeł atramentu wyrzucanych z głowicy drukarki. Zwiększenie intensywności wiąże się ze zwiększonym zużyciem atramentu.

Intensywność fizycznie ograniczona jest rzeczywistą prędkością pisania głowicy – tzn. w przypadku, gdy dla danej prędkości pisania intensywność jest zbyt duża, drukarka będzie sygnalizowała błąd sygnałem dźwiękowym (pod warunkiem ustawienia odpowiedniego ostrzeżenia – patrz **Ustawienie dźwięku** (s. 23)), a także będzie ograniczała prędkość drukowania.

- ◆ Parametrem **Ciśnienie** możesz dostosować siłę wyrzutu kropeł atramentu do typu opisywanej powierzchni. Dla materiałów gładkich, nienasiąkliwych zalecane są mniejsze wartości ciśnienia, dla materiałów porowatych, chłonnych – większe.

W przypadku ustawienia za niskiego ciśnienia, atrament może zastygać na dyskach. W przypadku ustawienia za dużego ciśnienia możliwe jest występowanie wokół napisu nieregularnych rozbryzgów atramentu (tzw. satelit).

Rozłącz zbiornik z drukarką w celu zmniejszenia ciśnienia atramentu w zbiorniku, aby wydrukować projekt, który ma ustawione niższe ciśnienie niż projekt uprzednio drukowany.

Naciśnij przycisk  aby zapisać ustawione parametry.

Naciśnij przycisk  aby ustawić parametry zalecane dla danego typu głowicy.

Obiekty

W celu dodania nowego obiektu do projektu, wybierz typ obiektu z lewego, pionowego paska narzędzi, a następnie wskaż kursorem miejsce obszaru edycji w którym obiekt ma się znajdować i naciśnij lewy przycisk myszki.

Każdemu z obiektów możesz nadać odpowiedni format, wielkość i położenie ustawiając odpowiednie parametry. Wszystkie obiekty występujące w projekcie znajdują się na liście obiektów – patrz **Lista obiektów** (s. 108).

Parametry wspólne obiektów

Dla obiektów tekstowych możesz zmienić rodzaj czcionki wybierając ją z rozwijanej listy parametru **Czcionka**. Jeżeli na rozwijanej liście nie ma

interesującej Cię czcionki, możesz dodać własną naciskając przycisk  (patrz **Menadżer czcionek** (s. 110)).

Dla czcionek wewnętrznych EBS możesz zmienić parametr **Krotność rzędów** oraz **Odstęp między literami**. Parametr **Krotność rzędów** określa, ile razy będzie powtarzane drukowanie każdego pionowego rządka napisu. Krotność rzędów stosuje się w celu zwiększenia intensywności drukowania na materiałach porowatych, silnie wchłaniających atrament, na których drukowane znaki są słabo widoczne z powodu ich ziemistej struktury (znaki składające się z kropek o jednakowych wymiarach) lub w przypadku potrzeby zwiększenia szerokości napisu. Parametr **Odstęp między literami** określa wielkość odstępu między znakami obiektu. Odstęp ten wyrażony jest w liczbie pionowych rzędów (maksymalnie 1000 rzędów).

Dla czcionek True Type (domyślnych oraz czcionek użytkownika) możesz zmienić parametr **Rozmiar czcionki** (wyrażony jest on w pikselach). Parametr ten jest powiązany z parametrem **Zachowaj proporcje**. **Rozmiar czcionki** (szerokość i wysokość czcionki) może być zmieniany proporcjonalnie (zaznaczone pole "przycisk wyboru" parametru **Zachowaj proporcje**) lub każda ze składowych szerokość (**X**) i wysokość (**Y**) może być zmieniana niezależnie (odznaczone pole "przycisk wyboru" parametru **Zachowaj proporcje**).

Za pomocą parametru **Odstęp między liniami** możesz wstawić odstępy między wierszami tekstu. Jednostką odstępu jest piksel (kropka). Możesz wstawić do 20 pikseli odstępu. Odstęp jest wstawiany po każdym znaku końca wiersza.

Skalowanie rozmiaru obiektu i ramki obiektu. Możliwe są trzy warianty:

- ◆ **Bez skalowania** – umożliwia zmianę rozmiaru ramki obiektu bez zmiany wielkości obiektu.
- ◆ **Dopasuj ramkę do zawartości** – ramka obiektu jest równa rozmiarowi obiektu.
- ◆ **Dopasuj zawartość do ramki** (tylko dla czcionek TrueType) (nie dostępne dla obiektów tekstowych z czcionką wewnętrzną EBS i obiektów typu kod kresowy) – obiekt jest równy rozmiarowi ramki obiektu.

Zaznaczenie pola "przycisk wyboru" parametru **Przezroczystość** powoduje, że tło obiektu jest przezroczyste i widać przez nie obiekt znajdujący się pod nim. Właściwość ta jest przydatna, gdy w obszarze edycji umieszczono kilka obiektów i istnieje możliwość przysłonięcia jednego obiektu drugim.

Parametr **Rotacja obiektu** pozwala na obrócenie całego obiektu w prawo (wartość parametru 90), w lewo (wartość parametru 270) lub "do góry nogami" (wartość parametru 180).

Parametr **Pozycja** wskazuje współrzędne lewego, górnego rogu obiektu. Możesz zmienić wartości współrzędnych i tym samym zmienić położenie obiektu. Umieść kursor w polu **Pozycja** i w wyświetlonym oknie zmień współrzędne. Pierwsza składowa współrzędnych oznacza umiejscowienie w poziomie (**położenie x**), druga w pionie (**położenie y**). Operację zmiany położenia obiektu możesz również wykonać w obszarze edycji, przytrzymując kursor na obiekcie i przesuując go w dowolnym kierunku.

Parametr **Rozmiar** określa wielkość ramki obiektu. Umieść kursor w polu **Rozmiar** i w wyświetlonym oknie zmień składowe rozmiaru (**szerokość** i **wysokość**). Operację zmiany rozmiaru możesz również wykonać w obszarze edycji, przytrzymując kursor na prawym dolnym rogu obiektu i rozciągając go w dowolnym kierunku (zmiana rozmiaru ramki nie jest możliwa w przypadku ustawienia parametru **Skalowanie** na **Dopasuj ramkę do zawartości**).

Parametry **Pozycja** i **Rozmiar** są szczególnie przydatne przy dokładnym rozmieszczaniu lub wyrównywaniu dwóch lub większej liczby obiektów.

Parametr **Nazwa** służy do identyfikacji obiektów na liście obiektów. Standardowo nazwą jest typ obiektu wraz z numerem (np. Text 1, Counter 2). Możesz nadać obiektom własne nazwy, które ułatwią identyfikację, przy czym nazwy nie mogą się powtarzać tzn. muszą być unikatowe w obrębie jednego projektu. Jeżeli zostanie wprowadzona nazwa, która już jest użyta w projekcie zostanie zgłoszony błąd podczas próby zapisania parametrów obiektu z taką nazwą.

Zaznaczenie pola "przycisk wyboru" parametru **Pokaż podgląd** powoduje, że w górnym lewym rogu ekranu, wyświetla się podgląd obiektu.

Obiekty tekstowe

Obiekt tekstowy – Zwykły tekst

Naciśnij przycisk , a następnie  aby wstawić do projektu nowy obiekt tekstowy typu **Zwykły tekst**.

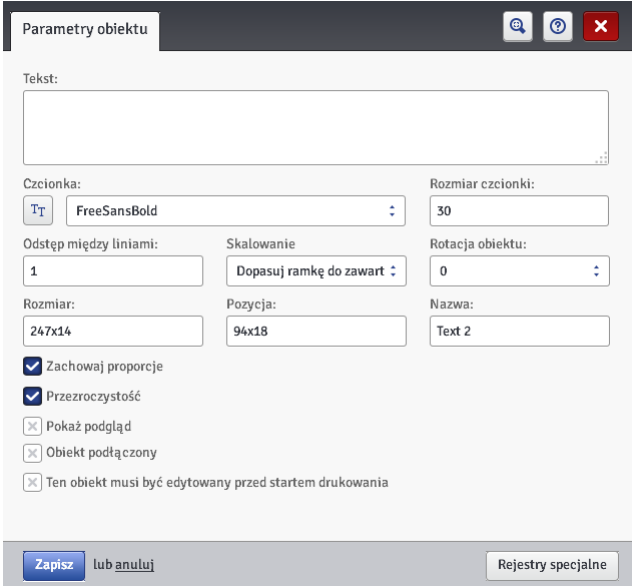

The screenshot shows a dialog box titled "Parametry obiektu" with a dark header bar containing icons for help, refresh, and close. The main area is light gray and contains the following fields and controls:

- Tekst:** A large empty text input field.
- Czcionka:** A dropdown menu showing "FreeSansBold".
- Rozmiar czcionki:** A text input field with the value "30".
- Odstęp między liniami:** A text input field with the value "1".
- Skalowanie:** A dropdown menu showing "Dopasuj ramkę do zawart".
- Rotacja obiektu:** A dropdown menu showing "0".
- Rozmiar:** A text input field with the value "247x14".
- Pozycja:** A text input field with the value "94x18".
- Nazwa:** A text input field with the value "Text 2".
- Options:** A list of checkboxes:
 - Zachowaj proporcje
 - Przechroczystość
 - Pokaż podgląd
 - Obiekt podłączony
 - Ten obiekt musi być edytowany przed startem drukowania

At the bottom, there are three buttons: "Zapisz", "lub anuluj", and "Rejestry specjalne".

W pole **Tekst** możesz wpisać dowolny ciąg znaków. Wierszowanie tekstu uzyskuje się naciskając klawisz ENTER na klawiaturze komputera.

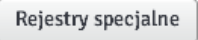
Możesz przekonwertować obiekt typu **Zwykły tekst** na inny typ obiektu tekstowego za pomocą przycisku .

Zaznaczenie pola "przycisk wyboru" parametru **Obiekt podłączony** powoduje, że obiekt przejmuje wartość z obiektu wybranego z rozwijanej listy. Obiektem podłączonym może być inny obiekt tekstowy lub kod kreskowy.

Jeżeli istnieje potrzeba edycji tekstu tuż przed wydrukiem, zaznacz pole "przycisk wyboru"

Ten obiekt musi być edytowany przed startem drukowania. Po naciśnięciu

przycisku  zostanie wyświetlone okno, w którym można zmienić parametry obiektu.

Naciśnij przycisk  aby zatwierdzić ustawione wartości parametrów i wstawić obiekt do projektu.

Obiekt tekstowy – Data/Czas

Obiekt tekstowy **Data/Czas** pozwala na automatyczny wydruk aktualnej daty oraz aktualnego czasu, a także daty ważności.

Naciśnij przycisk , a następnie  aby wstawić do projektu nowy obiekt tekstowy typu **Data/Czas**.

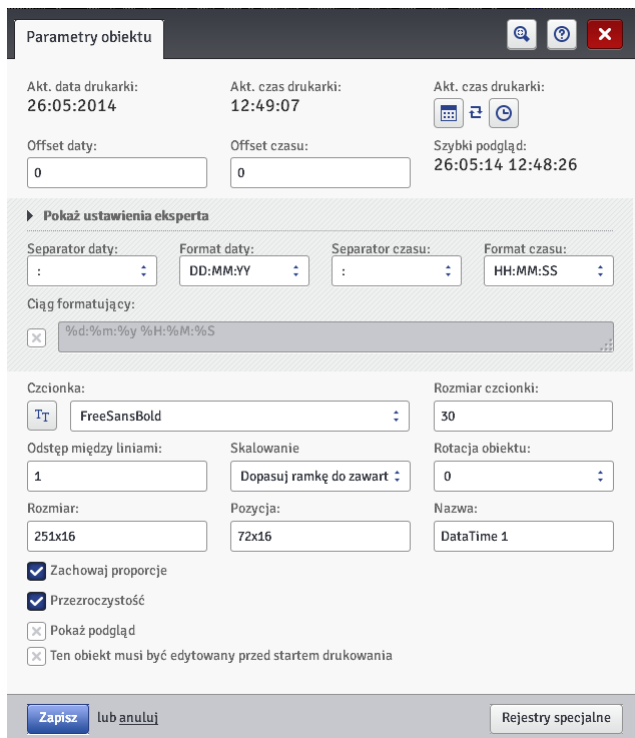

The screenshot shows the 'Parametry obiektu' (Object Parameters) dialog box for a Date/Time object. It contains the following fields and options:



- Akt. data drukarki:** 26:05:2014
- Akt. czas drukarki:** 12:49:07
- Akt. czas drukarki:** 26:05:14 12:48:26
- Offset daty:** 0
- Offset czasu:** 0
- Szybki podgląd:** 26:05:14 12:48:26
- Pokaż ustawienia eksperta:** (expanded)
- Separator daty:** :
- Format daty:** DD:MM:YY
- Separator czasu:** :
- Format czasu:** HH:MM:SS
- Ciąg formatujący:** %d:%m:%y %H:%M:%S
- Czcionka:** FreeSansBold
- Rozmiar czcionki:** 30
- Odstęp między liniami:** 1
- Skalowanie:** Dopasuj ramkę do zawart
- Rotacja obiektu:** 0
- Rozmiar:** 251x16
- Pozycja:** 72x16
- Nazwa:** DateTime 1
- Zachowaj proporcje
- Przezroczystość
- Pokaż podgląd
- Ten obiekt musi być edytowany przed startem drukowania
- Zapisz** lub **anuluj**
- Rejestry specjalne**

Parametr **Akt. data drukarki** pokazuje aktualną datę drukarki.

Parametr **Akt. czas drukarki** pokazuje aktualny czas drukarki.

Parametr **Offset daty** umożliwia przesunięcie aktualnej daty o zadaną liczbę dni, aby np. wyliczyć datę ważności.

Parametr **Offset czasu** umożliwia przesunięcie aktualnego czasu o zadaną liczbę godzin (do 24). Zmiana ta może wpłynąć na przesunięcie daty. W wyniku takiej zmiany dzień kalendarzowy może się zmienić o innej godzinie niż 00:00 (np. o 6 rano, wraz z godziną zmiany w fabryce).

Naciskając na przycisk kalendarza  bądź zegara  możesz wybrać składniki do druku – datę, czas albo oba składniki. Naciskając na ikonę strzałek  możesz zmienić kolejność składników.

Gdy wymagane są bardziej zaawansowane funkcje, użyj trybu eksperta (**Pokaż ustawienia eksperta**). W trybie eksperta możesz zmienić separatory oraz format daty i czasu, a także wybrać inne składniki daty i czasu oraz separatory niedostępne w wersji podstawowej (przy pomocy parametru **Ciąg formatujący**).

Parametr **Separator daty** daje możliwość wyboru separatora składników daty w projekcie. Parametr **Separator czasu** daje możliwość wyboru separatora składników czasu w projekcie.

Parametr **Format daty** daje możliwość wyboru kolejności składników daty w projekcie. Parametr **Format czasu** daje możliwość wyboru składników czasu w projekcie.

Domyślne ustawienia formatu oraz separatorów daty i czasu dla nowo tworzonych obiektów tekstowych typu **Data/Czas** możesz zmienić w menu Ustawienia – patrz **Ustawienia główne** (s. 116).

Parametr **Ciąg formatujący** jest dostępny po zaznaczeniu pola "przycisk wyboru". Poniżej podane są znaki, przy pomocy których koduje się składniki daty i czasu. Dowlone znaki, różne od niżej wymienionych, a także spacje mogą poprzedzać, rozdzielać lub następować po poszczególnych składnikach rejestru specjalnego data uniwersalna. Jeżeli lokalna nazwa nie istnieje, wyświetlany jest odpowiednik w języku angielskim.

- %a – lokalny skrót nazwy dnia tygodnia (pon, ... , nie),
- %A – lokalna pełna nazwa dnia tygodnia (poniedziałek, ..., niedziela),
- %b – lokalny skrót nazwy miesiąca (sty, ... , gru),
- %B – lokalna pełna nazwa miesiąca (styczeń, ... , grudzień),
- %c – lokalna data i czas w formacie: skrót nazwy dnia tygodnia, skrót nazwy miesiąca, dzień miesiąca, godziny, minuty, sekundy, rok,
- %C – numer stulecia,
- %d – dzień miesiąca (01, ... , 31),
- %D – data w formacie: mm/dd/rr,
- %e – dzień miesiąca (1, ..., 31),
- %F – data w formacie: rrrr–mm–dd,
- %g – 2–cyfrowy rok odpowiadający numerowi tygodnia %V,
- %G – 4–cyfrowy rok odpowiadający numerowi tygodnia %V,
- %h – lokalny skrót nazwy miesiąca (sty, ... , gru),
- %H – godzina, system 24–godzinny (00–23),
- %I – godzina, system 12–godzinny (01–12),
- %j – dzień roku (001, ... , 366),
- %k – godzina, system 24–godzinny (0–23),
- %l – godzina, system 12–godzinny (1–12),
- %m – miesiąc (01, ... , 12),
- %M – minuta (00, ... , 59),

- %p – lokalny odpowiednik AM lub PM (w wielu lokalizacjach pusty),
- %P – lokalny odpowiednik am lub pm (w wielu lokalizacjach pusty),
- %r – czas w systemie 12-godzinny w formacie: gg:mm:ss [AM] lub [PM],
- %R – czas w systemie 24-godzinny w formacie: gg:mm,
- %s – liczba sekund od 00:00:00, 1 stycznia 1970 (rozszerzenie GNU),
- %S – sekunda (00, ..., 60); 60 oznacza sekundę przestępną,
- %T – czas w systemie 24-godzinny w formacie: gg:mm:ss,
- %u – dzień tygodnia (1, ..., 7); 1 to poniedziałek,
- %U – numer tygodnia w roku (00, ... , 53), niedziela zaczyna tydzień,
- %V – numer tygodnia w roku (01, ... , 53), poniedziałek zaczyna tydzień,
- %w – numer dnia tygodnia, 0–niedziela, 1–poniedziałek itd...,
- %W – numer tygodnia w roku (00, ... , 53), poniedziałek zaczyna tydzień,
- %x – lokalna reprezentacja daty,
- %X – lokalna reprezentacja czasu,
- %y – dwie ostatnie cyfry roku (00, ... , 99),
- %Y – rok w formacie rrrr,
- %z – strefa czasowa w postaci numerycznej w stylu RFC–2822 (np. +0100) (niestandardowe rozszerzenie),
- %Z – strefa czasowa (np. EDT) lub nic, jeżeli nie można określić strefy czasowej.

Możesz przekonwertować obiekt typu **Data/Czas** na inny typ obiektu

tekstowego za pomocą przycisku

Rejestry specjalne

Naciśnij przycisk **Zapisz** aby zatwierdzić ustawione wartości parametrów i wstawić obiekt do projektu.

Obiekt tekstowy – Licznik

Obiekt tekstowy **Licznik** umożliwia automatyczny wydruk kolejnego numeru na każdym kolejnym opisywanym przedmiocie. Zmiana licznika następuje po naciśnięciu spustu.

Naciśnij przycisk **T**, a następnie  aby wstawić do projektu nowy obiekt tekstowy typu **Licznik**.

🔍 ? ✖
Parametry obiektu

Kolejność inkrementacji:

Licznik 1
 Licznik 2
 Licznik 3

<input checked="" type="checkbox"/> Pokaż ten licznik	Min: <input style="width: 50px;" type="text" value="0"/>	Max: <input style="width: 50px;" type="text" value="99"/>	Tryb startowy: <input style="width: 50px;" type="text" value="Min"/>	War. pocz.: <input style="width: 50px;" type="text" value="0"/>	Ostatnia war.: <input style="width: 50px;" type="text" value="0"/>
	Krok: <input style="width: 50px;" type="text" value="1"/>	Długość: <input style="width: 50px;" type="text" value="1"/>	Dopełnienie: <input style="width: 50px;" type="text" value="0"/>	Przyrostek: <input style="width: 50px;" type="text"/>	Zdarzenie: <input style="width: 50px;" type="text" value="Nie rób nic"/>

▶ Pokaż ustawienia eksperta

<input checked="" type="radio"/> Licznik 2	Min: <input style="width: 50px;" type="text" value="0"/>	Max: <input style="width: 50px;" type="text" value="99"/>	Tryb startowy: <input style="width: 50px;" type="text" value="Min"/>	War. pocz.: <input style="width: 50px;" type="text" value="0"/>	Ostatnia war.: <input style="width: 50px;" type="text" value="0"/>
<input type="checkbox"/> Pokaż ten licznik	Krok: <input style="width: 50px;" type="text" value="1"/>	Długość: <input style="width: 50px;" type="text" value="1"/>	Dopełnienie: <input style="width: 50px;" type="text" value="0"/>	Przyrostek: <input style="width: 50px;" type="text"/>	Zdarzenie: <input style="width: 50px;" type="text" value="Nie rób nic"/>

<input checked="" type="radio"/> Licznik 3	Min: <input style="width: 50px;" type="text" value="0"/>	Max: <input style="width: 50px;" type="text" value="99"/>	Tryb startowy: <input style="width: 50px;" type="text" value="Min"/>	War. pocz.: <input style="width: 50px;" type="text" value="0"/>	Ostatnia war.: <input style="width: 50px;" type="text" value="0"/>
<input type="checkbox"/> Pokaż ten licznik	Krok: <input style="width: 50px;" type="text" value="1"/>	Długość: <input style="width: 50px;" type="text" value="1"/>	Dopełnienie: <input style="width: 50px;" type="text" value="0"/>	Przyrostek: <input style="width: 50px;" type="text"/>	Zdarzenie: <input style="width: 50px;" type="text" value="Nie rób nic"/>

Czcionka: Rozmiar czcionki:

Odstęp między liniami: Skalowanie: Rotacja obiektu:

Rozmiar: Pozycja: Nazwa:

Zachowaj proporcje
 Przezroczystość
 Pokaż podgląd
 Ten obiekt musi być edytowany przed startem drukowania

Zapisz lub anuluj
Reset R.S.
Rejestry specjalne



Licznik składa się z 3 identycznych sekcji połączonych ze sobą kaskadowo. Do prostego zliczania przedmiotów wystarczy korzystać z jednej – pierwszej sekcji i ustawień domyślnych przy tworzeniu obiektu typu licznik. Gdy wymagane są bardziej zaawansowane funkcje, użyj trybu eksperta (**Pokaż ustawienia eksperta**). W trybie eksperta widoczne są wszystkie sekcje licznika. Każda z sekcji może być widoczna (wyświetlana) lub nie. Znajomość konfiguracji jednej sekcji wystarczy, aby z łatwością konfigurować pozostałe, gdyż są identyczne.

Naciskając rysunek > > (< <) możesz zmienić **Kolejność inkrementacji**. Parametr ten określa, która z sekcji jest taktowana jako pierwsza i jaka jest kolejność taktowania. Sekcja taktowana jako pierwsza dostaje impuls taktujący przy każdym wydruku. Każda następna sekcja dostaje

impuls taktujący od poprzedniej, gdy ta zliczy do końca (czyli np. do wartości **Max** gdy licznik liczy w górę lub **Min** gdy liczy w dół). Impuls taktujący powoduje zmianę aktualnej wartości licznika o zadany **Krok**.

Parametry licznika:

- ◆ **Min** – wartość licznika, od której zaczyna się zliczanie (przy zliczaniu rosnącym), bądź na której kończy się zliczanie (przy zliczaniu malejącym).
- ◆ **Max** – wartość licznika, przy której licznik się przepelnia. Po przepelnieniu licznika zliczanie zaczyna się ponownie od wartości minimalnej **Min**.
- ◆ **Tryb startowy** – parametr umożliwia ustawienie wartości, od której ma zacząć się zliczanie po wznowieniu pracy drukarki. Możliwe są 4 warianty:
 - **Min**,
 - **Max**,
 - **War. pocz.**,
 - **Ostatnia war.**
- ◆ **War. pocz.** – wartość licznika, od której zaczyna się zliczanie po przerwaniu pracy np. po braku zasilania. Warunkiem zadziałania jest ustawienie parametru **Tryb startowy** na **War. pocz.**
- ◆ **Ostatnia war.** – ostatnia wartość licznika zapamiętana po prawidłowym wyłączeniu drukarki.
- ◆ **Krok** – wartość przyrostu licznika. Wpisanie liczby dodatniej powoduje zliczanie rosnące, liczby ujemnej – malejące.
- ◆ Parametr **Długość** umożliwia dostosowanie ilości cyfr licznika do zakresu wymaganego przez użytkownika.
- ◆ Parametr **Dopełnienie** umożliwia ustalenie znaku zastępującego, "nieznaczące" cyfry licznika: 0 lub spację.
- ◆ **Przyrostek** – dowolny ciąg znaków, który ma zostać wydrukowany za licznikiem, ograniczony do 41 znaków.
- ◆ **Zdarzenie** (opcja) – parametr umożliwia ustalenie reakcji drukarki na przepelnienie licznika.
 - **Nie rób nic**,
 - **Zatrzymaj drukowanie**.

Naciśnięcie przycisku  daje możliwość zmiany **War. pocz.** i **Ostatnia war.**. Parametr jest dostępny dla liczników, które parametry **Tryb startowy** mają ustawione na **War. pocz.**

Jeżeli istnieje potrzeba edycji licznika tuż przed wydrukiem, zaznacz pole "przycisk 

Ten obiekt musi być edytowany przed startem drukowania. Po naciśnięciu



przycisku  zostanie wyświetlone okno, w którym można zmienić wartość od której będzie następowało zliczanie.

Możesz przekonwertować obiekt typu **Licznik** na inny typ obiektu tekstowego za pomocą przycisku .

Naciśnij przycisk  aby zatwierdzić ustawione wartości parametrów i wstawić obiekt do projektu.

Obiekt tekstowy – Port komunikacyjny

Obiekt tekstowy **Port komunikacyjny** służy do automatycznego drukowania danych przesyłanych z urządzeń zewnętrznych (np. komputer, waga automatyczna, czytnik kodów kreskowych) do drukarki.

Naciśnij przycisk , a następnie  aby wstawić do projektu nowy obiekt tekstowy typu **Port komunikacyjny**.

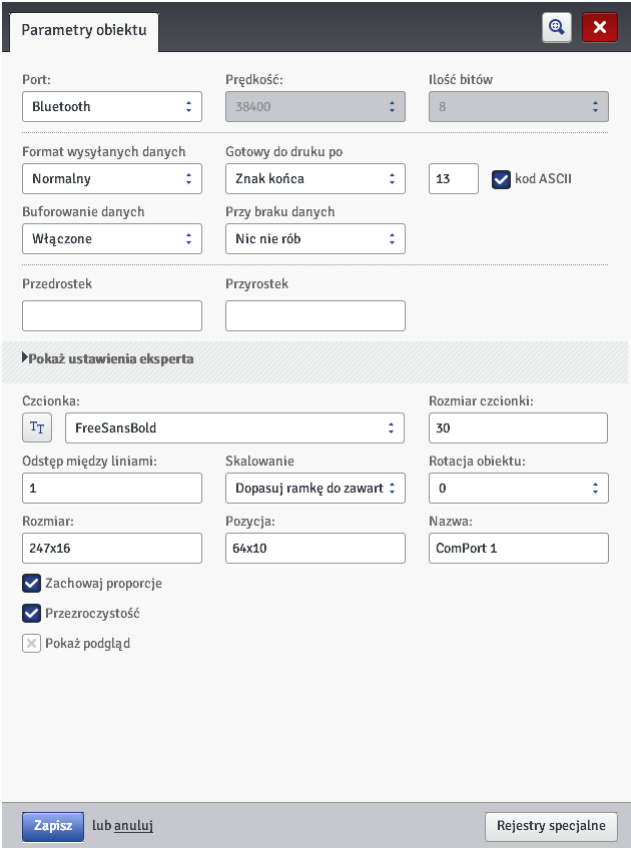

Parametry obiektu

Port: Bluetooth Prędkość: 38400 Ilość bitów: 8

Format wysyłanych danych: Normalny Gotowy do druku po: Znak końca 13 kod ASCII

Buforowanie danych: Włączone Przy braku danych: Nic nie rób

Przedrostek: Przyrostek:

►Pokaż ustawienia eksperta

Czcionka: FreeSansBold Rozmiar czcionki: 30

Odstęp między liniami: 1 Skalowanie: Dopasuj ramkę do zawart Rotacja obiektu: 0

Rozmiar: 247x16 Pozycja: 64x10 Nazwa: ComPort 1

Zachowaj proporcje
 Przezroczystość
 Pokaż podgląd

Zapisz lub anuluj Rejestry specjalne

Po dodaniu do projektu, obiekt **Port komunikacyjny** w edytorze jest podświetlony kolorem (np. na niebiesko). Oznacza to, że jego zawartość w czasie drukowania będzie zależała od danych przesyłanych do portu komunikacyjnego. W przypadku występowania większej liczby obiektów **Port komunikacyjny** każdy zostanie podświetlony innym kolorem.

Dla obiektu **Port komunikacyjny** możesz ustawić parametry istotne dla połączenia drukarki z urządzeniem zewnętrznym. Oba urządzenia, aby się

komunikować muszą mieć ustawione jednakowe wartości w następujących parametrach:

- ◆ Pole **Port** określa nazwę portu w drukarce, do którego zostało podłączone zewnętrzne urządzenie stanowiące źródło sygnałów transmisji szeregowej np. w standardzie RS-232. W drukarce nie ma fizycznego złącza RS-232 dlatego, aby podłączyć zewnętrzne urządzenie zastosuj konwerter USB – RS232. Za pomocą konwertera do portu USB można podłączyć zewnętrzne urządzenia (np. komputer, waga automatyczna, czytnik kodów kreskowych). Do drukarki mogą być podłączone urządzenia przez interfejs Bluetooth, który z punktu widzenia sposobu komunikacji stanowi źródło sygnału transmisji szeregowej i jest możliwy do wybrania w tym obiekcie. Lista portów jest stała i zawiera Bluetooth oraz porty od COM1 do COM9.
- ◆ **Prędkość** – oznacza szybkość transmisji (ilość symboli na sekundę) jaka będzie prowadzona przy użyciu portu. Lista wyboru zawiera najbardziej typowe wartości stosowane do komunikacji szeregowej. W przypadku gdy w polu **Port** wybrana jest opcja Bluetooth, zmiana wartości pola **Prędkość** jest niemożliwa.
- ◆ Parametr **Ilość bitów** określa ilość bitów w każdej porcji przesyłanych danych. W przypadku gdy w polu **Port** wybrana jest opcja Bluetooth, zmiana wartości pola **Ilość bitów** jest niemożliwa.

Parametry Komunikacji – określają warunki komunikacji między drukarką, a urządzeniem zewnętrznym:

- ◆ **Format wysyłanych danych** – parametr ten określa format, w jakim dane przesyłane będą z drukarki do urządzenia. Dostępne są dwa tryby: **Normalny** oraz **Szesnastkowy**. W trybie normalnym dane przesyłane są w postaci znaków kodu ASCII, w trybie szesnastkowym dane przesyłane są jako wartości szesnastkowe.
- ◆ **Gotowy do druku po** – określa sposób ustalenia przez drukarkę czy otrzymano już kompletne dane od urządzenia zewnętrznego (warunek końca). W parametrze tym możliwe do ustawienia są następujące tryby:
 - **Przedział czasu (ms)** – drukarka czeka na dane określony czas. Jest on liczony od momentu wydrukowania ostatniego projektu lub w przypadku gdy uzupełniono pole **Przy przetworzeniu danych** (znajdujące się w ustawieniach eksperta) – od momentu wysłania potwierdzenia wydrukowania projektu. Czas wpisywany jest w pole obok parametru i określany jest milisekundach (od 4 do 1000 ms). W przypadku nie odebrania danych w określonym czasie zachowanie drukarki będzie zgodne z ustawieniem parametru **Przy braku danych**.
 - **Ilość danych** – drukarka będzie gotowa do druku projektu zawierającego obiekt **Port komunikacyjny** w momencie, gdy od urządzenia zewnętrznego otrzyma, określoną polem obok parametru, liczbę znaków (od 1 do 255 znaków). W przypadku wyzwolenia drukowania przy niespełnionym warunku (nie odebrano określonej liczby znaków) zachowanie drukarki będzie zgodne z ustawieniem parametru **Przy braku danych**.
 - **Znak końca** – drukarka będzie gotowa do druku projektu zawierającego obiekt **Port komunikacyjny** w momencie, gdy od urządzenia zewnętrznego otrzyma dane, które będą zakończone

znakiem wpisanym w polu obok parametru. W trybie tym dodatkowo istnieje możliwość podania kodu ASCII znaku, który ma określać koniec partii odbieranych danych. W tym celu zaznacz „pole wyboru” **kod ASCII**, a w pole obok wpisz dziesiętnie wartość kodu ASCII. W przypadku wyzwolenia drukowania przy niespełnionym warunku (nie odebrano znaku, który ustawiony był jako znak końca) zachowanie drukarki będzie zgodne z ustawieniem parametru **Przy braku danych**.



- ◆ **Buforowanie danych** – umożliwia zapamiętywanie kolejnych porcji danych przesyłanych do rejestru specjalnego **Port komunikacyjny**. Możliwe do ustawienia są dwa tryby:
 - **Włączone** – kolejna porcja danych odebranych przez rejestr specjalny zostanie zapamiętana, jeżeli był spełniony warunek końca – patrz **Gotowy do druku po**. Bufor ma rozmiar 20 co oznacza, że można odebrać i przechowywać 20 różnych porcji danych gotowych do druku. Jeżeli kolejne dane będą przychodziły będą one nadpisywały dane na miejscu 20 i równocześnie pojawi się długi sygnał dźwiękowy informujący o przepełnieniu bufora. Dane z bufora stanowią rodzaj kolejki, będą one drukowane w takiej kolejności w jakiej zostały odebrane przez rejestr specjalny. Jeżeli cały bufor zostanie wydrukowany i zostanie wyzwolony kolejny wydruk zachowanie drukarki będzie zgodne z ustawieniem parametru **Przy braku danych**.
 - **Wyłączone** – kolejna porcja odebranych przez rejestr specjalny będzie nadpisywała dane, które zostały odebrane wcześniej a które nie zostały wydrukowane. Dane będą nadpisywane aż do momentu wydruku. Jeżeli następnie nie zostaną odebrane żadne dane zachowanie drukarki będzie zgodne z ustawieniem parametru **Przy braku danych**. W tym trybie zawsze drukowane będą dane, które zostały odebrane jako ostatnie, czyli najświeższe.
- ◆ **Przy braku danych** – określa zachowanie drukarki w czasie, gdy nie przysły dane od urządzenia zewnętrznego (gdy nie został spełniony warunek końca – patrz **Gotowy do druku po**), a mimo to drukowanie projektu zawierającego **Port komunikacyjny** zostało wyzwolone. W parametrze tym możliwe do ustawienia są następujące tryby pracy:
 - **Nic nie rób** – w momencie wyzwolenia drukowania, gdy dane nie zostały prawidłowo odebrane lub nie został spełniony warunek końca (patrz **Gotowy do druku po**) projekt nie będzie drukowany. Zostanie wyświetlony komunikat informujący o tym fakcie.
 - **Drukuj pusty obiekt** – projekt zostanie wydrukowany normalnie przy czym całe pole obiektu **Port komunikacyjny** będzie puste. UWAGA! Jeżeli użytkownik zdefiniuje **Przedrostek** lub/i **Przyrostek** nie zostaną one wydrukowane.
 - **Drukuj ostatni komunikat** – projekt zostanie wydrukowany z obiektem **Port komunikacyjny** przy czym zawartość obiektu będzie wypełniona ostatnio prawidłowo otrzymaną wiadomością od urządzenia zewnętrznego. W przypadku gdy będzie to pierwszy wydruk projekt będzie wydrukowany, a miejsce w którym powinny być odebrane dane będzie puste. UWAGA! Jeżeli użytkownik zdefiniuje

Przedrostek lub/i **Przyrostek** zostaną one wydrukowane. Maksymalna liczba powtórzeń określa ile razy może być wydrukowany ostatni komunikat. Jeżeli ta wartość wydruku zostanie osiągnięta każde kolejne wyzwolenie wydruku spowoduje reakcję zgodną z trybem **Nic nie rób**.

Parametry Drukowania – określają sposób drukowania danych przesłanych za pomocą portu komunikacyjnego. Parametry te ukrywane są przez odpowiadające im bardziej zaawansowane parametry w trybie eksperta – patrz poniżej.

- ◆ **Przedrostek** – tekst w obiekcie **Port komunikacyjny**, który będzie drukowany przed danymi otrzymanymi od urządzenia zewnętrznego.
- ◆ **Przyrostek** – tekst w obiekcie **Port komunikacyjny**, który będzie drukowany po danych otrzymanych od urządzenia zewnętrznego.

Ustawienia eksperta – określają zasady przetwarzania danych otrzymanych od urządzenia zewnętrznego, a także sposób potwierdzenia stanów drukarki tj.: start drukowania, stop drukowania, wydrukowano projekt, przesyłanych do urządzenia.

- ◆ **Przy starcie drukowania** – określa dane jakie będą przesłane z drukarki do urządzenia zewnętrznego zaraz po uruchomieniu drukowania (po naciśnięciu przycisku  na panelu **Kontrola drukarki**).
- ◆ **Przy przetworzeniu danych** – określa dane jakie będą przesłane z drukarki do urządzenia zewnętrznego po każdym wydruku projektu zawierającego obiekt **Port komunikacyjny**.
- ◆ **Przy zakończeniu druk.** – określa dane jakie będą przesłane z drukarki do urządzenia zewnętrznego zaraz po zatrzymaniu drukowania (po naciśnięciu przycisku  na panelu **Kontrola drukarki**).
- ◆ **Nazwa skryptu** – pole to pozwala wybrać skrypt do którego zostaną przekazane dane w celu ich przetworzenia przed wydrukiem (pozwala to na wyszukiwanie danych do wydruku np. w bazie danych, Excelu, pliku csv itp.). Pliki ze skryptami muszą znajdować się w katalogu **custom_data** na partycji użytkownika znajdującej się w pamięci wewnętrznej drukarki. Dostęp do tej partycji jest możliwy przez otoczenie sieciowe. Więcej informacji na temat skryptów znajduje się w dokumencie *Skrypty PHP dla obiektu PORT KOMUNIKACYJNY drukarek EBS*.
- ◆ **Ciąg formatujący** – zaawansowany sposób formatowania danych przesyłanych z urządzenia zewnętrznego do drukarki. Pole to określa jak przychodzące dane będzie interpretował procesor zarządzający drukowaniem. Wykorzystywane znaczniki %s – oznacza ciąg znaków, %d – liczbę.
- ◆ **Ilość separatorów danych** określa na ile części będą podzielone dane transmitowane za pośrednictwem portu komunikacyjnego. Jeżeli parametr ten ustawiony jest na 1, to cała zawartość przesłana do portu komunikacyjnego będzie wydrukowana na tym obiekcie. W innym przypadku użytkownik ma możliwość wyboru do jakich obiektów mają trafić poszczególne części danych przesłanych za pośrednictwem portu

komunikacyjnego, przy czym część pierwsza zawsze trafi do tego obiektu. Gdy parametr **Ilość separatorów danych** – będzie ustawiony na wartość większą niż 1 dodatkowo dostępne będą następujące opcje:

- **Znak separatora** – określa znak, który będzie oddzielał poszczególne części z danych transmitowanych za pomocą portu komunikacyjnego. Dodatkowo istnieje możliwość podania kodu ASCII znaku, który ma stanowić separator odbieranych danych. W tym celu zaznacz **kod ASCII** – a w pole **Znak separatora** wpisz dziesiętnie wartość kodu ASCII, który ma być interpretowany jako znak separatora danych.
- **Obiekt X** – oznacza nazwę obiektu, do którego ma trafić określona X–em część odseparowanych danych odebranych przez port. Do wyboru są tylko obiekty, które znajdują się w danym projekcie, a do których dane te mogą trafić. Maksymalna ilość odseparowanych danych to 10 (np. jeżeli w projekcie jest 12 obiektów, to dane mogą zostać podzielone do 10–ciu z nich). Obiekt zawierający część danych z portu komunikacyjnego również zostanie podświetlony kolorem.

Możesz przekonwertować obiekt typu **Port komunikacyjny** na inny typ obiektu tekstowego za pomocą przycisku **Rejestry specjalne**.

Naciśnij przycisk **Zapisz** aby zatwierdzić ustawione wartości parametrów i wstawić obiekt do projektu.

Obiekt tekstowy – Plik tekstowy

Obiekt tekstowy **Plik tekstowy** służy do drukowania danych zapisanych w pliku TXT.

Naciśnij przycisk **T**, a następnie **📄** aby wstawić do projektu nowy obiekt tekstowy typu **Plik tekstowy**.

Parametry obiektu

Ścieżka do pliku:

Liczba linii: Krok linii: Maks. linia:

Start od linii: Tryb startowy: Ostatnia war.:

Czcionka: Rozmiar czcionki:

Odstęp między liniami: Skalowanie: Rotacja obiektu:

Rozmiar: Pozycja: Nazwa:

Zachowaj proporcje
 Przezroczystość
 Pokaż podgląd

lub

Naciśnij przycisk i w wyświetlonym oknie wybierz z listy nazwę pliku, a następnie naciśnij przycisk aby wczytać plik tekstowy. Parametry obiektu **Plik tekstowy**:

- **Liczba linii** – liczba wierszy, które mają zostać wstawione do obiektu z pliku tekstowego.
- **Krok linii** – liczba wierszy, o którą przesuwają się dane z pliku tekstowego, przy każdym kolejnym wydruku. Gdy **Liczba linii** jest większa od wartości **Krok linii**, to dane przesuną się o wartość **Liczba linii**.
- **Maks. linia** – ostatni wiersz tekstu, który ma być uwzględniony na wydruku.
- **Start od linii** – wiersz tekstu, który ma zostać wstawiony do obiektu jako pierwszy.
- Parametr **Tryb startowy** umożliwia ustawienie wartości, która linia z pliku tekstowego ma być wczytana po wznowieniu pracy drukarki. Możliwe są 2 warianty:
 - **War. pocz.** – wczytana zostanie wartość ustawiona jako **Start od linii**,
 - **Ostatnia war.** – wczytana zostanie linia przesunięta o **Krok linii** w stosunku do linii, na której zakończyło się drukowanie.
- **Ostatnia war.** wskazuje na linię, która była wydrukowana jako ostatnia. Warunkiem zapamiętania tej wartości jest prawidłowe wyłączenie drukarki – patrz rozdział **Wyłączanie drukarki** (s. 16).



Naciśnięcie przycisku daje możliwość zmiany parametru **Start od linii**. Parametr jest dostępny dla liczników, które parametr **Tryb startowy** mają ustawione na **War. pocz.**.

Możesz przekonwertować obiekt typu **Plik tekstowy** na inny typ obiektu za pomocą przycisku .

Naciśnij przycisk  aby zatwierdzić ustawione wartości parametrów i wstawić obiekt do projektu.

Obrazek

Naciśnij przycisk , aby wstawić do projektu nowy obiekt typu **Obraz**.

Naciśnij przycisk  aby wczytać obrazek do druku z pamięci drukarki i w wyświetlonym oknie wybierz z listy nazwę pliku, a następnie naciśnij przycisk  (patrz **Menadżer obrazków** (s. 109)). Drukarka obsługuje pliki w formacie PNG.

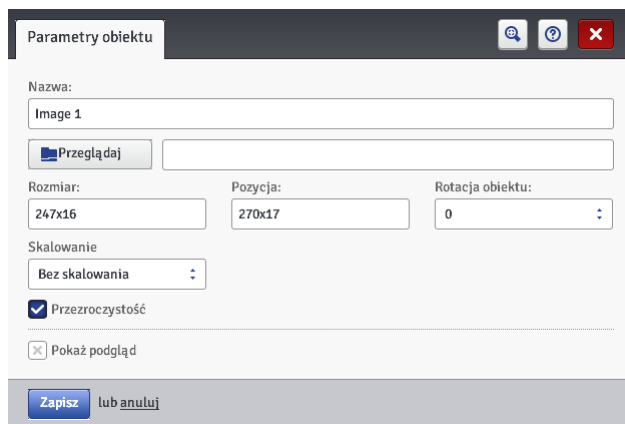

Okno dialogowe "Parametry obiektu" zawiera następujące pola i przyciski:

- Nazwa: pole tekstowe z wartością "Image 1".
- Przeglądaj: przycisk z ikoną foldera.
- Rozmiar: pole tekstowe z wartością "247x16".
- Pozycja: pole tekstowe z wartością "270x17".
- Rotacja obiektu: pole wyboru z wartością "0".
- Skalowanie: menu rozwinięte z wartością "Bez skalowania".
- Przezroczystość: pole wyboru z zaznaczoną opcją.
- Pokaż podgląd: przycisk z ikoną X.
- Zapisz lub anuluj: przyciski na dole.

Naciśnij przycisk  aby zatwierdzić ustawione wartości parametrów i wstawić obiekt do projektu.

Kod kreskowy

Kod kreskowy może mieć następujące formy:

- ◆ **Zwykły kod kreskowy**,
- ◆ kod kreskowy zawierający rejestr specjalny typu **Data/Czas**, **Licznik**, **Port komunikacyjny**, **Plik tekstowy**.

Parametry obiektu

Typ kodu:
Internal EAN-13

Tekst:

Auto dopasowanie tekstu

Czcionka:
Font_12x7

Rozmiar czcionki:
20

Rotacja obiektu:
0

Rozmiar:
247x16

Pozycja:
10x12

Nazwa:
Barcode 1

Zachowaj proporcje Podpis Auto rozmiar

Przejroczystość

Pokaż podgląd

Ten obiekt musi być edytowany przed startem drukowania

Zapisz lub anuluj Rejestry specjalne

Dostępne są następujące rodzaje kodów kreskowych:

- Numeryczne: EAN-2, EAN-5, EAN-8, EAN-13, EAN-5 + EAN-2, EAN-8 + EAN-2, EAN-8 + EAN-5, EAN-13 + EAN-2, EAN-13 + EAN-5, Code 25, Code 11, Code 25 Industrial, Code 25 Interleaved, Code 25 IATA, Code 25 Data Logic, Codabar, Leticode, Identcode, GS1 DataBar-14, GS1 DataBar Limited, GS1 DataBar Expanded, UPC-A, UPC-E, PostNet, MSI Plessey, Pharmacode One-Track, Pharmacode Two-Track, ITF-14, PZN.
- Alfnumeryczne: Code 39, Code 39 Extended, GS1-128 (UCC/EAN-128), Code 128, Code 16k, Code 93, Telepen Alpha, 2D:PDF417, 2D:PDF417 Turncated, 2D:QR Code, Australia Post 4-State, Royal Mail 4-State (RM4SCC), 2D:Data Matrix, 2D:MicroPDF417.

W pole **Tekst** wpisz ciąg znaków, który ma być przedstawiony za pomocą kodu kreskowego. Pamiętaj, aby dopasować typ kodu do ilości i rodzaju znaków. Szczegółowe informacje dotyczące formatów poszczególnych kodów wyświetlane są podczas wybierania typu kodu. Gdy pole zmienia kolor na czerwony, oznacza to, że wpisany ciąg znaków nie jest odpowiedni dla danego typu kodu (nieodpowiednia ilość znaków lub ich rodzaj).

Zaznaczenie „pola wyboru” parametru **Auto dopasowanie tekstu** powoduje, że wielkość **Podpisu** kodu jest dostosowana do wielkości kodu kreskowego. Gdy „pole wyboru” parametru **Auto dopasowanie tekstu** jest odznaczone możesz zmienić wartości parametrów **Czcionka**, **Rozmiar czcionki** oraz zmienić parametr **Zachowaj proporcje**.

Dla obiektu kod kreskowy możesz zmienić następujące parametry:

- ◆ **Typ obram.** – typ ramki kodu kreskowego (dostępny dla wybranych kodów, nie dotyczy kodów wewnętrznych zawierających w nazwie *Internal*), możliwe są trzy warianty:
 - **brak** – brak ramki,
 - **bind** – linie ramki na górze i na dole kodu,
 - **box** – linie ramki z każdej strony kodu.
- ◆ **Rozmiar obram.** – szerokość ramki kodu kreskowego (dostępny dla wybranych kodów, nie dotyczy kodów wewnętrznych zawierających w nazwie *Internal*), umożliwia zmianę szerokości ramki, gdy **Typ obram.** ustawiona jest na **bind** lub **box**.
- ◆ odznaczenie „pola wyboru” **Zachowaj proporcje** (pole jest dostępne gdy pole wyboru” parametru **Auto dopasowanie tekstu** jest odznaczone) daje możliwość zmiany parametru **Rozmiar czcionki X i Y**.
- ◆ „pole wyboru” **Podpis** określa czy dany kod ma mieć jawnie wpisaną zawartość. Niektóre kody zwłaszcza 2D nie mają możliwości wyświetlenia podpisu dlatego włączenie tej wartości w przypadku tego rodzaju kodu nie spowoduje dodanie do symbolu kodu podpisu.
- ◆ Zaznaczenie pola "przycisk wyboru" parametru **Auto rozmiar** powoduje, że ramka obiektu jest równa rozmiarowi obiektu. Odznaczone pole "przycisk wyboru" umożliwia zmianę rozmiaru ramki bez zmiany wielkości obiektu.

Jeżeli istnieje potrzeba edycji kodu kreskowego tuż przed wydrukiem, zaznacz pole "przycisk wyboru"
Ten obiekt musi być edytowany przed startem drukowania. Po naciśnięciu

przycisku  zostanie wyświetlone okno, w którym można zmienić wartość kodu.

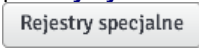
Możesz przekonwertować obiekt typu **Zwykły kod kreskowy** na inny typ kodu kreskowego za pomocą przycisku . Pozwala to przedstawić parametr **Data/Czas, Licznik**, dane z urządzenia zewnętrznego przesyłane poprzez **Port komunikacyjny** oraz dane parametru **Plik tekstowy** za pomocą kodu kreskowego.



Naciśnij przycisk  aby zatwierdzić ustawione wartości parametrów i wstawić obiekt do projektu.

Obiekty typu kształt

Obiekty typu kształt wstawiane są w pole edycji przez rysowanie kształtu wstawianego. Kliknięcie w polu edycyjnym powoduje postawienie pierwszej części kształtu (np. końca linii, wierzchołka prostokąta), następnie przesunięcie kursora myszki powoduje wygenerowanie podglądu obiektu wstawianego, a kliknięcie kolejny raz na polu edycyjnym umożliwia wstawienie obiektu którego podgląd był prezentowany w czasie jego tworzenia tj. w czasie poruszania kursorem myszki po pierwszym kliknięciu.

Obiekt typu kształt – Linia

Obiektu typu kształt – **Linia** umożliwia wydruk linii ciągłej.

Naciśnij przycisk , a następnie  aby narysować obiekt typu **Linia**.
Zaznacz obiekt i naciśnij przycisk  aby otworzyć okno **Parametry obiektu**.

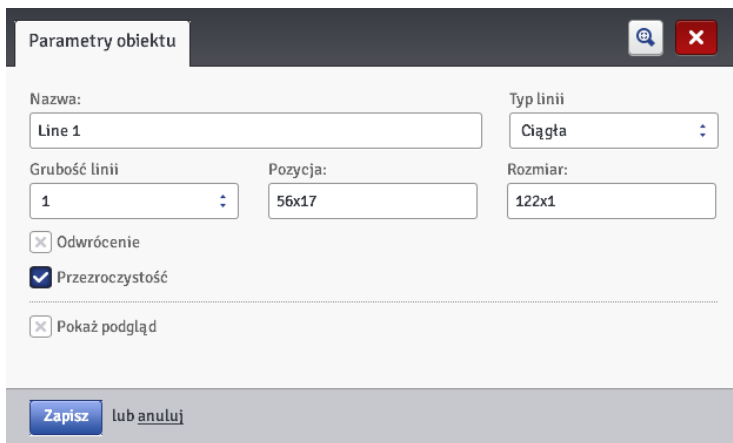

The dialog box 'Parametry obiektu' (Object Parameters) is shown. It has a title bar with a search icon, a help icon, and a close button (X). The main area contains the following fields and options:

- Nazwa:** Line 1
- Typ linii:** Ciągła (dropdown menu)
- Grubość linii:** 1 (dropdown menu)
- Pozycja:** 56x17
- Rozmiar:** 122x1
- Odwrócenie
- Przezroczystość
- Pokaż podgląd

At the bottom, there are two buttons: **Zapisz** (Save) and **lub anuluj** (or Cancel).

Możesz ustawić **Grubość linii** od 1 do 30. **Grubość linii** wyrażona jest w kropkach (pikselach).
Zaznaczenie pola "przycisk wyboru" parametru **Odwrócenie** powoduje, że w miejscu, gdzie **Linia** „przykrywa” inny obiekt znajdujący się na niższej warstwie, część wspólna linii i innego obiektu nie będzie drukowana.

Naciśnij przycisk  aby zatwierdzić ustawione wartości parametrów.

Obiekt typu kształt – Prostokąt

Obiektu typu kształt – **Prostokąt** umożliwia wydruk dowolnego prostokąta: samych konturów lub figury wypełnionej (zaznaczone pola "przycisk wyboru" parametru **Wypełnienie**).

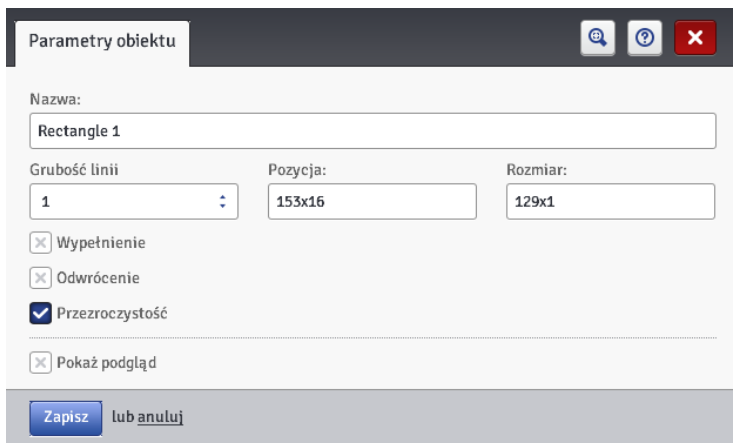

The dialog box 'Parametry obiektu' (Object Parameters) is shown for a rectangle object. It has a title bar with a search icon, a help icon, and a close button (X). The main area contains the following fields and options:

- Nazwa:** Rectangle 1
- Grubość linii:** 1 (dropdown menu)
- Pozycja:** 153x16
- Rozmiar:** 129x1
- Wypełnienie
- Odwrócenie
- Przezroczystość
- Pokaż podgląd

At the bottom, there are two buttons: **Zapisz** (Save) and **lub anuluj** (or Cancel).

Zaznaczenie pola "przycisk wyboru" parametru **Odwrocenie** powoduje, że w miejscu gdzie **Prostokąt** „przykrywa” inny obiekt znajdujący się na niższej warstwie, część wspólna prostokąta i innego obiektu nie będzie drukowana. Parametrem **Grubość linii** możesz ustawić grubość konturu Prostokąta. Parametr ten jest nieaktywny, gdy pole „przycisk wyboru” parametru **Wypełnienie** jest zaznaczone.

Naciśnij przycisk  aby zatwierdzić ustawione wartości parametrów.

Obiekt typu kształt – Elipsa

Obiektu typu kształt – **Elipsa** umożliwia wydruk dowolnej elipsy: samych konturów lub figury wypełnionej (zaznaczone pola "przycisk wyboru" parametru **Wypełnienie**).

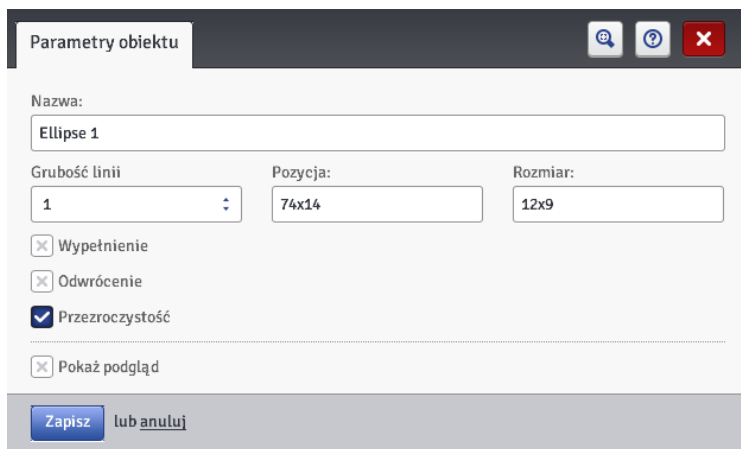



Zaznaczenie pola "przycisk wyboru" parametru **Odwrocenie** powoduje, że w miejscu gdzie **Elipsa** „przykrywa” inny obiekt znajdujący się na niższej warstwie, część wspólna elipsy i innego obiektu nie będzie drukowana. Parametrem **Grubość linii** możesz ustawić grubość konturu Elipsy. Parametr ten jest nieaktywny, gdy pole „przycisk wyboru” parametru **Wypełnienie** jest zaznaczone.

Naciśnij przycisk  aby zatwierdzić ustawione wartości parametrów.

Znacznik podziału

Wstawienie znacznika podziału do projektu umożliwia szybkie wykonywanie wydruków kilku tekstów w kolejnych wierszach lub w różnych miejscach przedmiotu.

Naciśnij przycisk , a następnie naciśnij przycisk  aby wstawić do projektu nowy obiekt tekstowy typu **Znacznik podziału**.



Parametrem **Pozycja(px)** lub **Pozycja(cm)** określisz numer pionowego rządka, w którym na nastąpić podział projektu.

Zmianę i wydruk podzielonych projektów uruchomisz poprzez naciśnięcie spustu **6**.



Naciśnij przycisk , aby zrezygnować ze wstawienia znacznika podziału.

Lista obiektów

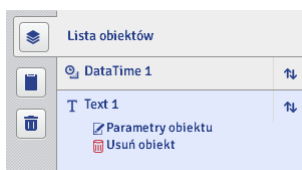
Listę wszystkich obiektów występujących w projekcie wywołuje się naciśnięciem przycisku  znajdującego się na prawym pionowym pasku narzędzi.



Kliknięcie lewym klawiszem myszy na nazwie obiektu sprawia, że podświetla się on na kolor niebieski i rozwija się menu: parametry obiektu oraz kasowanie obiektu. Nazwa obiektu podświetlona na kolor czerwony oznacza błąd (rodzaj błędu wyświetla się na ekranie **Komunikaty** (s. 120) znajdującym się w dolnej części okna przeglądarki). Na liście obiektów możesz wykonać następujące operacje:



- zmienić kolejność obiektów na liście, a tym samym kolejność ułożenia obiektów na obszarze edycji (ostatni obiekt na liście leży na najniższej warstwie, pierwszy na najwyższej) za pomocą przycisku ,
- edytować zaznaczony obiekt; po naciśnięciu przycisku  zostanie otworzone okno z parametrami obiektu,
- usunąć zaznaczony obiekt za pomocą przycisku  – usunięty obiekt zostanie przeniesiony do kosza – patrz **Kosz** (s. 109).

Schowek

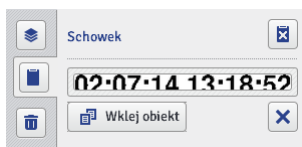
Schowek wywołuje się naciśnięciem przycisku  znajdującego się na prawym pionowym pasku narzędzi.



Na obiektach schowka możesz wykonać następujące operacje:

- ♦ usunąć pojedynczy obiekt lub wszystkie obiekty ze schowka za pomocą przycisku ,
- ♦ wkleić obiekt ze schowka do projektu za pomocą przycisku .

Kosz

Kosz wywołuje się naciśnięciem przycisku  znajdującego się na prawym pionowym pasku narzędzi.

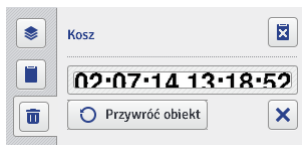

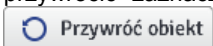

Na obiektach kosza możesz wykonać następujące operacje:

- ♦ usunąć pojedynczy obiekt lub wszystkie obiekty z kosza za pomocą przycisku ,
- ♦ przywrócić zaznaczony obiekt na listę obiektów za pomocą przycisku .

Narzędzia

Menadżer obrazków

W menu **Narzędzia**, znajdującym się na pasku menu, wybierz **Menadżer obrazków**. Za pomocą menadżera możesz:

- ♦ zapisać nowy obrazek w pamięci drukarki naciskając przycisk . W wyświetlonym oknie naciśnij na pole tekstowe lub przycisk  i wybierz z dysku komputera obrazek do zainstalowania.

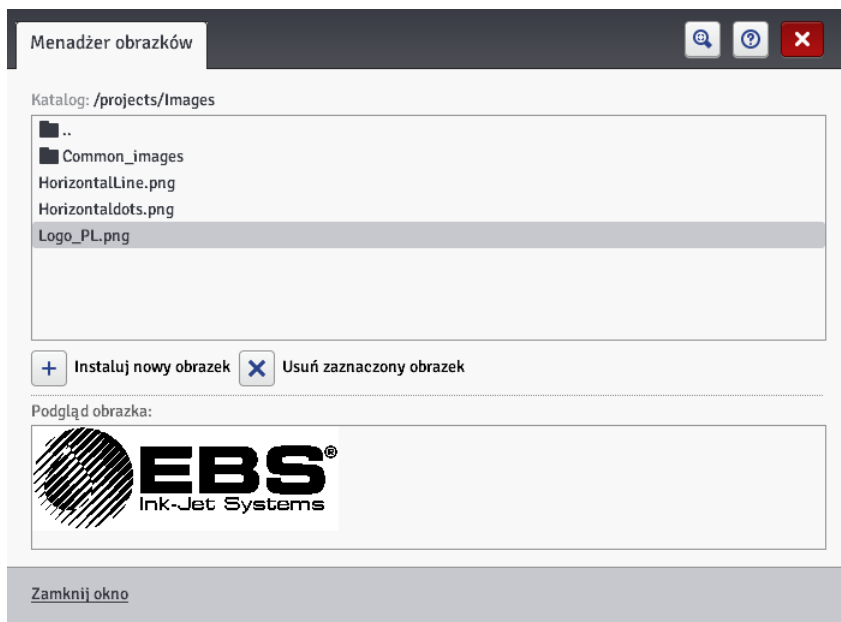

Operację zatwierdź przyciskiem . Liczba zainstalowanych obrazków jest ograniczona dostępną pamięcią drukarki.

- ◆ usunąć obrazek z pamięci drukarki – zaznacz jego nazwę na liście i naciśnij przycisk .



Menadżer czcionek

W menu **Narzędzia**, znajdującym się na pasku menu, wybierz **Menadżer czcionek**. Za pomocą menadżera możesz:

- ◆ dodać nową czcionkę naciskając przycisk  **Instaluj nową czcionkę**. W wyświetlonym oknie naciśnij na pole tekstowe lub przycisk  i wybierz z dysku komputera czcionkę do zainstalowania.

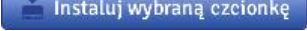

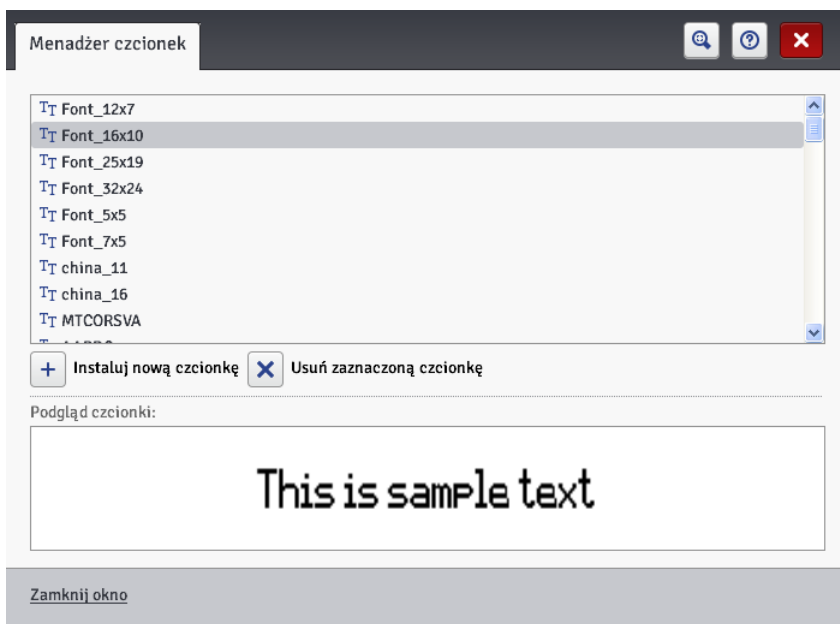

Operację zatwierdź przyciskiem . Przed instalacją czcionki zalecamy zapoznać się z licencją używania danej czcionki. Liczba zainstalowanych czcionek jest ograniczona dostępną pamięcią drukarki.

- ◆ usunąć czcionkę z pamięci drukarki – zaznacz jej nazwę na liście i naciśnij przycisk .



Menadżer plików tekstowych



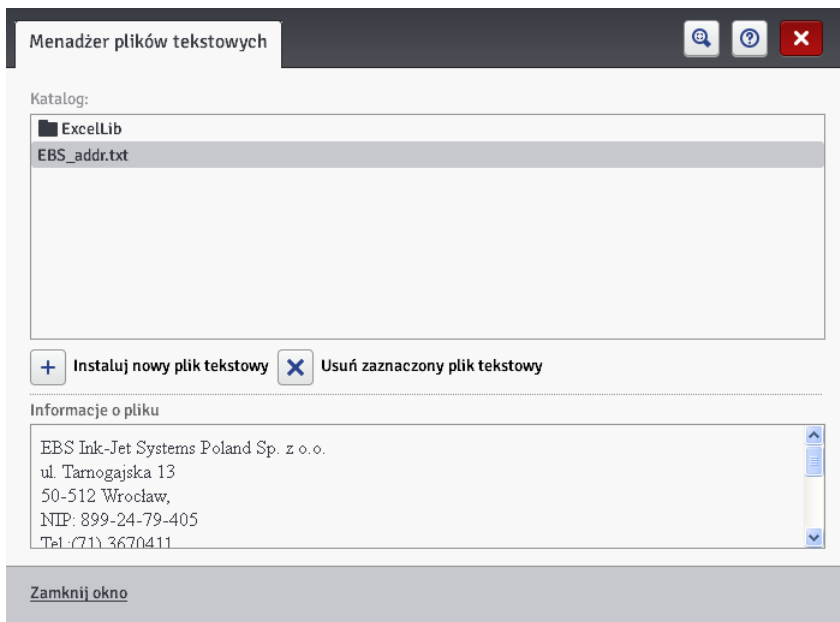

W menu **Narzędzia**, znajdującym się na pasku menu, wybierz **Menadżer plików tekstowych**. Za pomocą menadżera możesz:

- dodać nowy plik tekstowy naciskając przycisk  **Instaluj nowy plik tekstowy**. W wyświetlonym oknie naciśnij na pole tekstowe lub przycisk  i wybierz z dysku komputera plik do zainstalowania. Operację zatwierdź przyciskiem . Liczba zainstalowanych plików jest ograniczona dostępną pamięcią drukarki.
- usunąć plik tekstowy z pamięci drukarki – zaznacz jego nazwę na liście i naciśnij przycisk .



Menadżer użytkowników

W menu **Narzędzia**, znajdującym się na pasku menu, wybierz **Menadżer użytkowników**. Funkcje menadżera są dostępne dla użytkowników należących do grupy Administrator. Za pomocą menadżera możesz:

- dodać nowego użytkownika naciskając przycisk . W wyświetlonym oknie uzupełnij pola **Login**, **Hasło** i **Powtórz hasło**. Możesz dodać obrazek identyfikujący użytkownika - naciśnij na pole tekstowe lub przycisk  **Wybierz obrazek użytkownika** i wybierz z dysku komputera plik do wczytania. Operację zatwierdź przyciskiem  **Wybierz obrazek**. Zaznacz pole "przycisk wyboru" przy grupie do której ma należeć użytkownik.
- edytować dane istniejącego użytkownika zaznaczając jego nazwę na liście i naciskając przycisk .
- usunąć użytkownika zaznaczając jego nazwę na liście i naciskając przycisk .
- włączyć autologowanie wybranego użytkownika po uruchomieniu Web User Interface zaznaczając pole „przycisk wyboru” **Włącz auto-logowanie** i wybierając jego nazwę z rozwijanej listy.

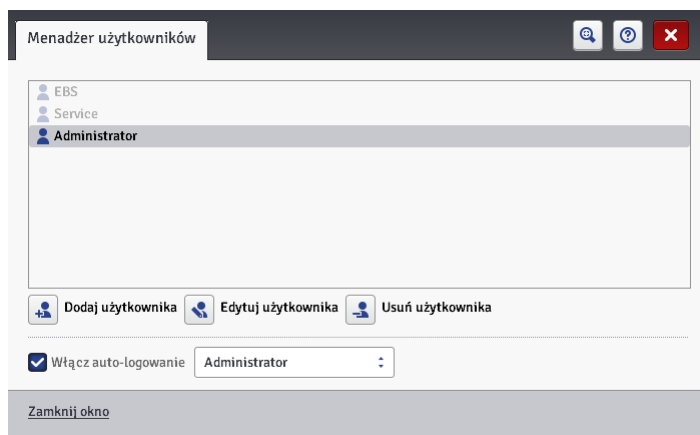





Z punktu widzenia użytkownika drukarki istotne są dwie grupy dostępu: **Administrator** i **Operator**.

Administrator i użytkownicy dodani do grupy **Administrator** mają dostęp do edytora projektów i parametrów, narzędzi oraz kontroli drukarki a także mogą dodawać nowych użytkowników oraz edytować i usuwać już istniejących.

Operator i użytkownicy dodani do grupy **Operator** mają dostęp jedynie do obsługi drukarki: utworzenia projektu do druku, rozpoczęcia i zatrzymania druku. Opcje niedostępne zostają wyszarzone.

Menadżer sieci drukarek

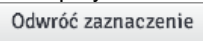
W menu **Narzędzia**, znajdującym się na pasku menu, wybierz **Menadżer sieci drukarek**. Za pomocą menadżera możesz:

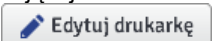
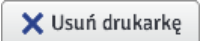
- ◆ dodać nową drukarkę do sieci naciskając przycisk . W wyświetlonym oknie uzupełnij pola **Nazwa drukarki** (nazwę ułatwiającą identyfikację drukarki na liście) i **IP drukarki** oraz wybierz z rozwijanej listy **Model drukarki**, a następnie naciśnij przycisk .
- ◆ dodać nową drukarkę do sieci naciskając przycisk . Otoczenie zostanie przeszukane i dostępne drukarki zostaną wyświetlone na liście. Do sieci można dodać wybraną drukarkę zaznaczając pole „przycisk wyboru” przy nazwie drukarki, bądź wszystkie drukarki naciskając przycisk , a następnie naciskając przycisk .
- ◆ edytować dane istniejącej na liście drukarki zaznaczając jej nazwę i naciskając przycisk .
- ◆ usunąć drukarkę z listy zaznaczając jej nazwę i naciskając przycisk .

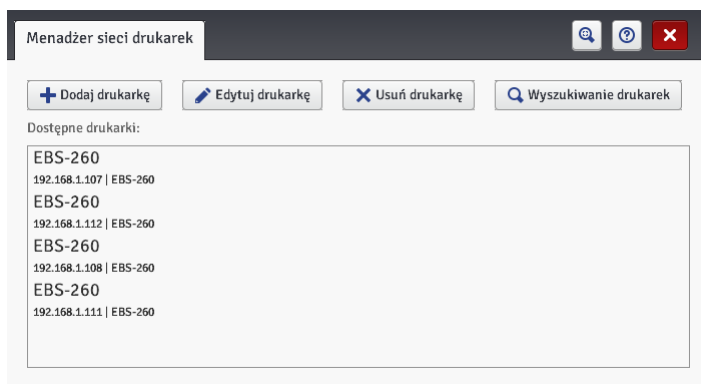

Zarządzać drukarkami z listy możesz poprzez Sieć drukarek. Okno sieci drukarek wywołuje się poprzez naciśnięcie na przycisk **Sieć drukarek**, który znajduje się na pasku na dole ekranu edytora *WUI* – patrz **Ekran roboczy edytora EBS Web User Interface** (s. 77).

W oknie **Sieć drukarek** wyświetla się lista drukarek z informacjami o:

- typie drukarki,
- adresie IP drukarki,
- statusie drukowania,
- statusie baterii,
- statusie zbiornika z atramentem.

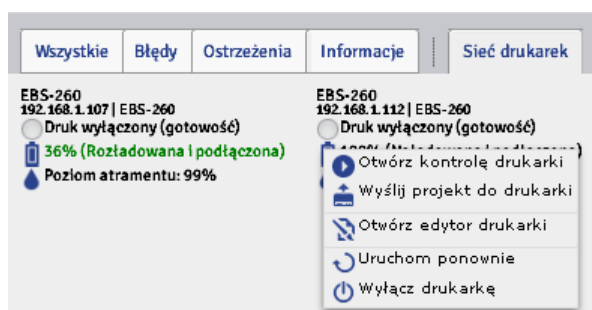

Wskaż kursorem nazwę drukarki i naciśnij lewy przycisk myszki. Rozwinie się podręczne menu za pomocą którego możesz:

- otworzyć okno kontroli drukarki – patrz **Kontrola drukarki** (s. 119),
- wysłać projekt do drukarki – patrz **Eksportuj projekt** (s. 82),
- otworzyć edytor *EBS Web User Interface* drukarki,
- uruchomić ponownie drukarkę,
- wyłączyć drukarkę.

Menadżer języków

W menu **Narzędzia**, znajdującym się na pasku menu, wybierz **Menadżer języków**. W nowym oknie przeglądarki zostanie wyświetlony edytor

za pomocą którego możesz zmieniać nazwy menu, etykiety klawiszy oraz komunikaty wyświetlane na ekranie LCD drukarki i w edytorze drukarki. Z rozwijanej listy wybierz język, który chcesz edytować, a następnie wybierz **Editor** (komunikaty edytora *EBS Web User Interface*) lub **LCD** (komunikaty drukarki). Po zmianie tekstu naciśnij przycisk  na dole strony.

Zarządzaj kontem

W menu **Narzędzia**, znajdującym się na pasku menu, wybierz **Zarządzaj kontem**. Za pomocą tego narzędzia możesz zarządzać danymi konta użytkownika aktualnie zalogowanego.

Możesz nadać użytkownikowi nową nazwę. W tym celu w polu **Login** skasuj obecną nazwę i wpisz nową.

W celu zmiany hasła danego użytkownika, podaj **Stare hasło**, a następnie podaj i powtórz **Nowe hasło**. Nowe ustawienia dostępne są po potwierdzeniu przyciskiem .

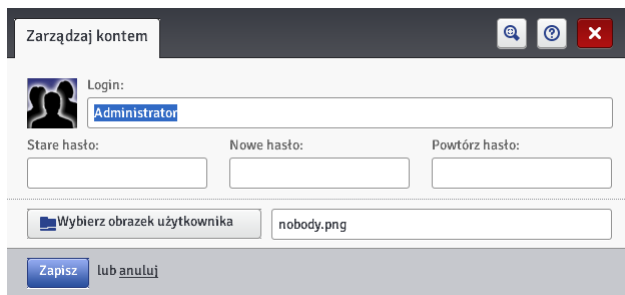

Rozmiar okna roboczego

W menu **Narzędzia**, znajdującym się na pasku menu, wybierz **Rozmiar o. roboczego**. Za pomocą tego narzędzia możesz precyzyjnie ustawić szerokość okna roboczego. Wartość możesz wpisać w kropkach (**px**) lub centymetrach (**cm**) wybierając odpowiednie pole. Zmienioną wartość zatwierdź

przyciskiem .

Narzędzie to jest dostępne, gdy projekt jest otworzony do edycji.

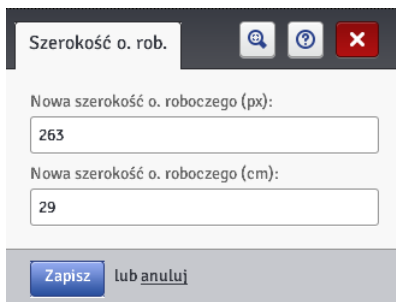

Symulacja wydruku

W menu **Narzędzia**, znajdującym się na pasku menu, wybierz **Symulacja wydruku**. Za pomocą tego narzędzia możesz przeprowadzić test wydruku i zorientować się jak w rzeczywistości będzie wyglądał projekt.

Narzędzie to jest dostępne, gdy projekt jest otworzony do edycji. Przeglądarka internetowa musi mieć odblokowaną możliwość wyświetlania wyskakujących okien.

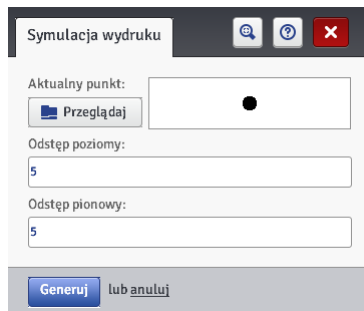

Ustawienia

Ustawienia główne

W menu **Ustawienia**, znajdującym się na pasku menu, wybierz **Ustawienia główne**.

W zakładce **Ustawienia ogólne** możesz ustawić **Język** obsługi edytora oraz włączyć **Statystyki** (patrz **Statystyki eksploatacyjne** (s. 120)). Wprowadzone

ustawienia zatwierdź przyciskiem **Zapisz zmiany**.



W zakładce **Data i czas** możesz ustawić parametry daty i czasu (ustawienie wartości daty i czasu oraz ich formatu i rozdzielających separatorów jako formatu domyślnego dla nowo tworzonych obiektów tekstowych typu **Data/Czas**).

Data i czas, które pojawiają się po wywołaniu menu **Ustawienia główne** są aktualną datą i aktualnym czasem drukarki.

Możesz zapisać w drukarce dowolną datę oraz dowolny czas edytując je w polach **Data** i **Czas** i przesyłając do drukarki naciskając przycisk



Możesz zsynchronizować datę i czas drukarki i komputera naciskając kolejno



przyciski

Zmiany formatu daty i czasu oraz separatorów zatwierdzone są przyciskiem



Ustawienia ogólne | Data i czas

Format daty: DD:MM:YY | Separator daty: .

Format czasu: HH:MM:SS | Separator czasu: :

Czas: 13 : 53 : 46 | Data: 15 - 04 - 2014

Pobierz datę z drukarki | Pobierz datę z komputera | Ustaw datę w drukarce

Zapisz zmiany lub anuluj



Serwis

Aktualizacja

W menu **Serwis**, znajdującym się na pasku menu, wybierz **Aktualizacja**. Aktualizacje oprogramowania sprawiają, że drukarka zawsze zawiera aktualne i usprawnione oprogramowanie, zapewniające lepszą funkcjonalność urządzenia.

Nowe wersje oprogramowania będą zamieszczane na stronie internetowej urzędnika <http://www.ebs-inkjet.pl/ebs260> w zakładce Materiały informacyjne. Aktualizacja może spowodować utratę projektów i ustawień indywidualnych, a także usunięcie zainstalowanych czcionek i obrazków. Upewnij się, że przed aktualizacją została wykonana kopia zapasowa projektów i plików, które chcesz zachować – patrz **Eksport projektów** (s. 36) za pomocą drukarki (jedynie eksport projektów) lub **Eksportuj projekt** (s. 82) za pomocą edytora **WUI** (eksport projektów i obrazków).

Naciśnij przycisk **Wybierz plik aktualizacji**. W wyświetlonym ekranie wybierz z listy plik aktualizacji z rozszerzeniem EBS i naciśnij przycisk **Otwórz**.

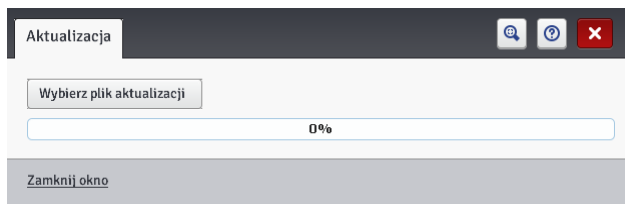

Log

W menu **Serwis**, znajdującym się na pasku menu, wybierz **Log**.

W oknie **Log** wyświetlane są wszystkie zdarzenia (np. logowanie użytkownika, otwarcie projektu do edycji, start drukowania itp.) jakie miały miejsce, zarówno podczas pracy drukarki (**Dziennik drukarki**) jak i korzystaniu z edytora (**Dziennik edytora**). Po przełączeniu się z jednej z tych opcji na drugą naciśnij

przycisk  **Przeładuj plik** aby uaktualnić wyświetlane dane.

Generuj raport serwisowy

W menu **Serwis**, znajdującym się na pasku menu, wybierz **Generuj raport serwisowy**.

Funkcja ta umożliwia wygenerowanie elektronicznego raportu zawierającego informacje o stanie urządzenia. W przypadku pojawienia się problemu z drukarką, prześlij pocztą elektroniczną raport do dystrybutora lub oddziału zajmującego się serwisem drukarki. Jest to konieczne do rozpoczęcia procedury serwisowej. Analiza raportu przez wyspecjalizowany personel umożliwi identyfikację problemu, który pojawił się podczas pracy urządzenia.

Raport serwisowy może służyć także do aktywacji nowej opcji w przypadku, gdy pojawi się problem ze standardową aktywacją. Na podstawie informacji z przesłanego raportu serwisowego zostanie przesłany plik umożliwiający aktywację nowej opcji – patrz **Instalacja opcji** (s. 119).

Pojawienie się okna po wybraniu polecenia **Generuj raport serwisowy** jest równoznaczne z rozpoczęciem generowania raportu.

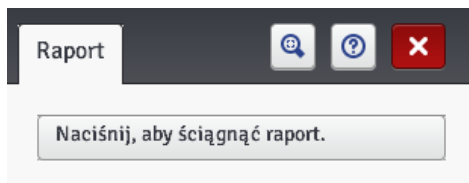

Gdy raport zostanie wygenerowany, w wyświetlonym oknie raportu naciśnij przycisk  **Naciśnij, aby ściągnąć raport.**, a następnie wybierz lokalizację dla pliku raportu aby zapisać raport na dysku komputera.

Instalacja opcji

W menu **Serwis**, znajdującym się na pasku menu, wybierz **Instalacja opcji**.

Funkcjonalność ta umożliwia dodawanie różnych opcji oprogramowania w zależności od wymagań użytkownika. O możliwość dodawania dedykowanego oprogramowania zapytaj wyspecjalizowany personel zajmujący się dystrybucją oraz serwisem drukarek.

Wybierz plik znajdujący się na komputerze naciskając na pole tekstowe lub

przycisk  aby zainstalować dodatkową opcję. Po wybraniu pliku, w oknie pola tekstowego pojawi się ścieżka. Naciśnij przycisk

 aby wybrana opcja została dodana do oprogramowania drukarki.

Podgląd LCD

W menu **Serwis**, znajdującym się na pasku menu, wybierz **Podgląd LCD**.

Dzięki podglądowi możesz za pomocą edytora sprawdzić co jest wyświetlane na ekranie LCD drukarki, a także obsługiwać drukarkę za pomocą myszki. Obraz będzie odświeżany po czasie wybranym z rozwijanej listy po zaznaczeniu pola „przycisk wyboru” przy parametrze **Automatyczne odświeżanie po**.



Kontrola drukarki

Patrz **Wywołanie druku projektu z poziomu przeglądarki internetowej** (s. 125).

Menu **Kontrola drukarki** nie jest dostępne w *Offline WUI*, ale można zarządzać wybraną drukarką przez sieć drukarek – patrz **Sieć drukarek** (s. 114).

Informacje

O programie

W menu **Informacje**, znajdującym się na pasku menu, wybierz **O programie**. W wyświetlonym oknie możesz sprawdzić dane adresowe producenta oraz wersje oprogramowania drukarki.

Z punktu widzenia użytkownika w standardowej eksploatacji drukarki istotna jest informacja o wersji systemu (**Wersja systemu**). Dzięki niej możesz sprawdzić czy posiadasz aktualną wersję oprogramowania.

Pozostałe numery wersji, a także numer seryjny urządzenia są niezbędne dla czynności diagnostycznych serwisu drukarki.

Statystyki eksploatacyjne

W menu **Informacje**, znajdującym się na pasku menu, wybierz **Statystyki eksploatacyjne**.

W wyświetlonym oknie możesz sprawdzić informacje o czasie pracy i liczbie wykonanych wydruków z podziałem na raport użytkownika i raport urządzenia (statystyki ogólne). Raport użytkownika jest zliczany dla wszystkich użytkowników sumarycznie. Jeżeli chcesz uzyskać odrębny raport dla danego użytkownika, to po rozpoczęciu pracy wyczyść statystyki. W tym celu zaznacz pole „przycisk wyboru” przy parametrze **Raport użytkownika**, a następnie

naciśnij przycisk .

Dodatkowe statystyki pokazujące ilość wykonanych wydruków z podziałem na poszczególne projekty dostępne są po ustawieniu parametru **Statystyki** na **Włączone** – patrz **Ustawienia główne** (s. 116).



Raport jest uaktualniany po wyłączeniu drukowania (patrz **Drukowanie projektu** (s. 122)) oraz zamknięciu i ponownym otwarciu okna statystyk.

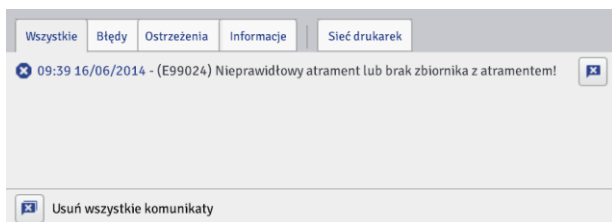

Komunikaty

Ważne informacje związane z pracą drukarki są sygnalizowane rozwinięciem okna komunikatów na dole ekranu roboczego edytora *EBS Web User Interface*.



Informacje te prezentowane są w czterech zakładkach:

- wszystkie komunikaty,
- komunikaty błędów ,
- komunikaty ostrzegawcze ,
- komunikaty informacyjne .

Komunikaty wyświetlane są jeden pod drugim. Możesz usunąć pojedynczy komunikat naciskając przycisk  lub usunąć wszystkie naciskając przycisk .

Jeżeli w danym momencie nie ma komunikatów okno wiadomości jest zwinięte.



Drukowanie

Po każdorazowym włączeniu drukarki, przed wykonaniem docelowego wydruku przeprowadź wydruk próbny, aby upewnić się, że wszystkie parametry drukowania są ustawione we właściwy sposób oraz że wyrzut atramentu z dysz jest prawidłowy.



Otworzenie projektu do druku

PL

Otworzenie projektu do druku z poziomu LCD drukarki

Otwórz projekt do druku za pomocą przycisku  (L) lub wybierz projekt za pomocą przycisków przełączania między projektami  lub  (w obrębie danego katalogu).

Projekt otworzony do druku możesz przed wydrukiem edytować. Możesz zmienić:

- ◆ zawartość projektu - naciśnij przycisk edycji  (M), a następnie przycisk **Projekt**,
- ◆ parametry drukowania (podstawowe) za pomocą suwaków w oknach parametrów drukowania na głównym ekranie,
- ◆ parametry drukowania (ogólne) - naciśnij przycisk edycji  (M), a następnie przycisk **Parametry**.

Po edycji naciśnij przycisk  (N) jeżeli chcesz zachować zmiany. Jeżeli zmiana nie zostanie zapisana, to projekt będzie mógł być wydrukowany ze zmienioną zawartością lub wartością parametru jedynie do momentu zmiany projektu lub wyłączenia drukarki.

Jeżeli zmienisz otwarty do druku projekt lub jego parametry z poziomu przeglądarki internetowej to na ekranie LCD drukarki pojawi się następujący komunikat:

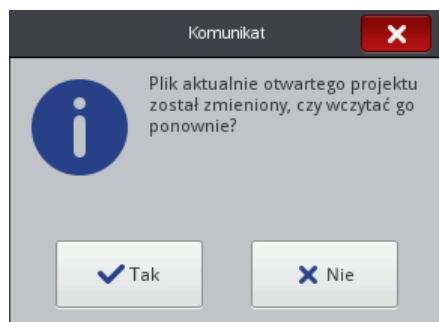



Jeżeli chcesz wydrukować uaktualniony projekt naciśnij przycisk 

PL Otworzenie projektu do druku z poziomu przeglądarki internetowej





Otwórz projekt do druku za pomocą przycisku **Otwórz projekt do druku** znajdującego się w module kontroli drukarki ekranu roboczego edytora (patrz *Ekran roboczy edytora EBS Web User Interface* (s. 77)) lub za



pomocą przycisku  w menu **Kontrola drukarki**.

Przed wydrukiem możesz zmienić parametry drukowania. W tym celu naciśnij przycisk . Po edycji naciśnij **Zapisz**. Jeżeli zmiana nie zostanie zapisana, to projekt będzie mógł być wydrukowany ze zmienioną zawartością lub wartością parametru jedynie do momentu zmiany projektu lub wyłączenia drukarki.



Drukowanie projektu

Wywołanie druku projektu z poziomu LCD drukarki

Naciśnij przycisk  (**W**), bądź naciśnij przycisk **23** na klawiaturze **10** aby uruchomić drukowanie – status drukowania zmieni się na  (**Druk włączony (oczekiwanie)**). Rozpoczęcie drukowania nastąpi naciśnięciem spustu **6** i przesunięciu drukarki po opisywanym przedmiocie (dolna rolka **3** musi się toczyć) – status drukowania zmieni się na  (**Druk włączony (drukowanie)**).

Po naciśnięciu przycisku  (W), bądź naciśnięciu przycisku **23** na klawiaturze **10**, drukowanie zostanie wyłączone, a status drukowania zmieni się na  (**Druk wyłączony (gotowość)**).

Drukarka wyposażona jest w praktyczne narzędzie **Pomiar**, które służy dostosowaniu rozdzielczości druku projektu do długości opisywanej powierzchni.

1. Otwórz projekt do druku, którego długość chcesz dostosować.
2. Naciśnij i przytrzymaj przycisk  (W) do pojawienia się rozwijanego menu i naciśnij przycisk .



3. Na wyświetlonym ekranie naciśnij przycisk .

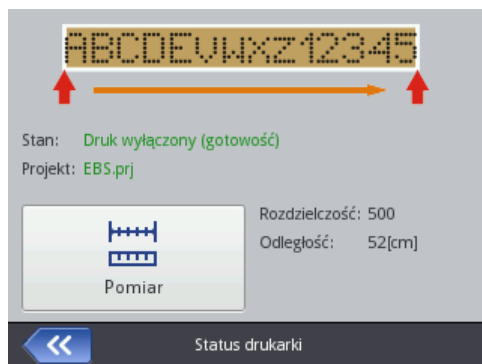



4. Przyłóż drukarkę do miejsca, w którym ma się zaczynać wydruk i naciśnij spust **6** drukarki.

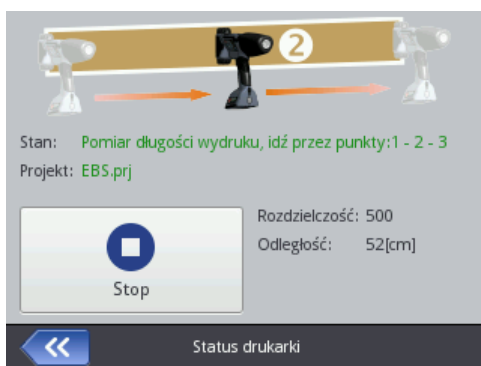
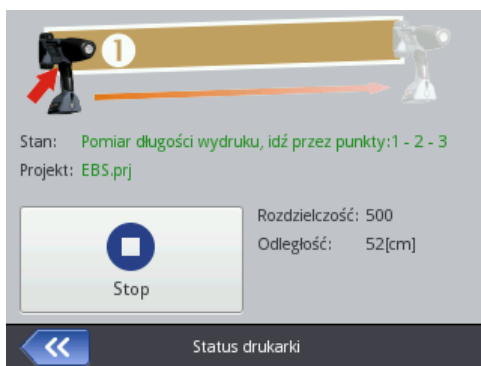

5. Przesuń drukarkę do miejsca, w którym ma się zakończyć wydruk (dolna rolka **3** musi mieć cały czas kontakt z opisywaną powierzchnią) i ponownie naciśnij spust **6**.

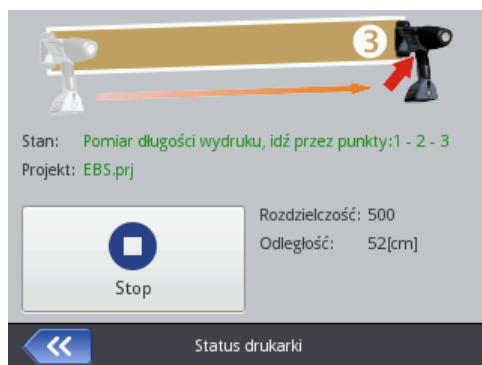



6. Naciśnij przycisk .

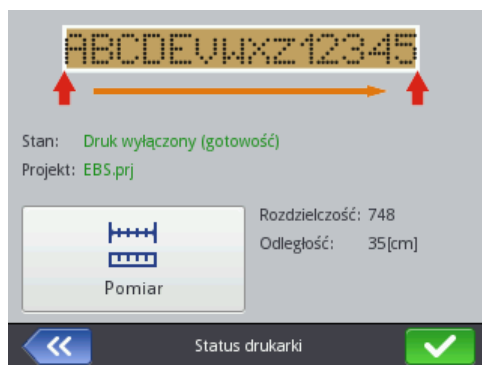

Program automatycznie wyliczy z jaką rozdzielczością będzie następował wydruk. Dodatkowo zostanie wyświetlona długość projektu w centymetrach (parametr **Odległość**).

Wywołanie druku projektu z poziomu przeglądarki internetowej



Otwórz projekt do druku – patrz **Otworzenie projektu do druku z poziomu przeglądarki internetowej** (s. 122).

W oknie **Kontrola drukarki** w polu **Status drukarki** wyświetlana jest informacja czy drukowanie jest uruchomione oraz informacja o procesie drukowania:

- ◆ **Druk wyłączony (gotowość)** – drukarka w gotowości,
- ◆ **Druk włączony (oczekiwanie)** – oczekiwanie na naciśnięcie spustu **6** i uruchomienie dolnej rolki **3**,

◆ **Druk włączony (drukowanie)** – wydruk.

Pole **Aktualny projekt** pokazuje nazwę projektu wczytanego do druku. Ostatni drukowany projekt jest zapamiętywany przez drukarkę i jest automatycznie wczytywany przy ponownym starcie drukarki.

Dodatkowo wyświetlane są informacje na temat atramentu (**Status zbiornika atramentu**, **Poziom atramentu** i **Kolor atramentu**), a także status baterii.

Jeżeli pole "przycisk wyboru" parametru **Włącz autostart** jest zaznaczone drukarka uruchomi automatycznie druk ostatnio drukowanego projektu natychmiast po włączeniu urządzenia.

Naciśnij przycisk  aby uruchomić drukowanie – status drukarki zmieni się na **Druk włączony (oczekiwanie)**. Rozpoczęcie drukowania nastąpi naciśnięciu spustu **6** i przesunięciu drukarki po opisywanym przedmiocie (dolna rolka **3** musi się toczyć) – status drukarki zmieni się na **Druk włączony (drukowanie)**.

Po naciśnięciu przycisku  drukowanie zostanie wyłączone, a status drukarki zmieni się na **Druk wyłączony (gotowość)**.

Wczytanie innego projektu do druku dokonuje się przez naciśnięcie przycisku



Przed rozpoczęciem druku można zmienić parametry drukowania. Okno

parametrów wywołuje się za pomocą przycisku . Parametry te dotyczą tylko obecnego wydruku, nie są zapisywane jako parametry dla danego projektu. Użyj opcji **Parametry drukowania** z poziomu edycji projektu, aby zapisać parametry dla danego projektu, a następnie zapisz zmiany w projekcie – patrz **Parametry drukowania** (s. 86).

Konserwacja, przechowywanie, transport

◆ Po skończonej pracy i wyłączeniu urządzenia przemyj z zewnątrz czoło głowicy drukującej, szczególnie płytkę z dyskami **2** oraz rolki prowadzące **1** i **3** w celu usunięcia resztek atramentu oraz brudu. Przemycanie wykonaj w następujący sposób:

- ustaw drukarkę HANDJET „na boku” i lekko przechyl jej czoło w dół (patrz rysunek poniżej); takie ustawienie drukarki umożliwi swobodne wypłynięcie zabrudzonego zmywacza,
- podłóż pod czoło drukarki materiał wchłaniający lub metalowe naczynie, np. kuwetę,
- przemywaj czoło drukarki przy pomocy spryskiwacza ze zmywaczem,

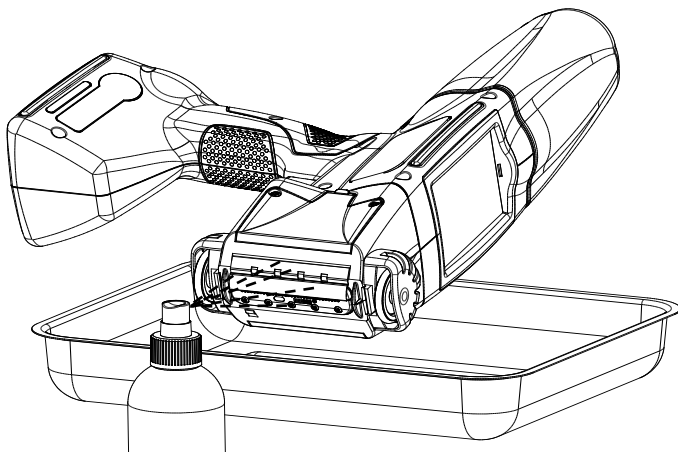

Przemywanie czola drukarki w sposób inny od przedstawionego powyżej, może powodować niezamierzone wnikanie zmywacza do łożyskowanych, ruchomych elementów drukarki lub wewnętrznych podzespołów elektronicznych. Może to prowadzić do zacierania się bądź nawet trwałego zablokowania rolek prowadzących, uszkodzenia czujnika przesuwu (shaft-encodera) oraz innych elektronicznych podzespołów drukarki.

- ◆ Przechowywanie nieużywanej przez dłuższy czas drukarki (powyżej 3 tygodni) może spowodować częściowe wyschnięcie atramentu w elementach drukarki. Dlatego do przechowywania zabezpiecz ją w poniższy sposób:
 - przechowuj już używaną drukarkę z zamontowanym zbiornikiem **13**,
 - zabezpiecz drukarkę przed kurzem, brudem, oddziaływaniem agresywnych par i gazów oraz nadmierną temperaturą i wilgocią. Najlepiej drukarkę włożyć do szczelnego worka polietylenowego, usunąć powietrze i szczelnie zamknąć. Całość umieścić w walizce transportowej.
- ◆ Drukarkę przechowuj i transportuj w oryginalnej walizce transportowej. Podczas pracy zwracaj uwagę, aby drukarka nie ulegała silnym udom mechanicznym (chroń drukarkę, a szczególnie dysze **2**, rolki **1** i **3** oraz klawiaturę **10** i ekran dotykowy **12** przed uderzeniami, upadkiem na twarde powierzchnie, zarysowaniem ostrymi elementami).



Wsparcie użytkownika

Problemy związane z pracą i obsługą drukarki

Niektóre dysze nie drukują

Po uruchomieniu drukowania na wydruku nie widać niektórych kropeł.

TEST lub TEST

- ◆ Skieruj wylot dysz do naczynia np. służącego do mycia drukarki.
- ◆ Przemyj dysze zmywaczem jeżeli pokryte są zaschniętym atramentem.
- ◆ Uruchom funkcję płukania dysz – patrz **Płukanie** (s. 72).
- ◆ Gdy z wszystkich dysz atrament będzie wyrzucany regularnie zwolnij spust 6.



Częste i długotrwałe używanie funkcji płukania powoduje zwiększone zużycie atramentu.

Drukarka nie drukuje

Po uruchomieniu drukowania i próbie wykonania wydruku słyhać działanie elektrozaworów dysz, ale krople atramentu nie zawsze są prawidłowo wyrzucane z dysz. Występuje pogorszenie jakości drukowania lub jego zanik. Powodem może być zatkany filtr atramentu. Po zużyciu ok. 50 zbiorników atramentu (powyżej 10 litrów), jednak nie rzadziej niż co 4 lata, sprawdź i ewentualnie wymień wbudowany w drukarkę filtr atramentu. Zaleca się, aby czynność tę przeprowadził serwis EBS lub przeszkolony pracownik.

Wydruk jest mocno wytłuszczony i rozlewający się

Wydruk jest mocno nasycony atramentem, krople zlewają się ze sobą i cały napis rozlewa się na opisywanym przedmiocie.

TEST

Zmniejsz wartość parametru **Intensywność wydruku** naciskając na przycisk „-„ (R) na ekranie głównym drukarki lub zmień go w parametrach drukowania – patrz **Parametry drukowania** (s. 68).

Pytania i problemy

Jeżeli po przeczytaniu niniejszej instrukcji obsługi pojawiają się dodatkowe pytania, to:

- ◆ przejrzyj stronę internetową producenta drukarki - firmy EBS Ink-Jet Systems,
- ◆ spróbuj zwrócić się z pytaniem do przedstawiciela producenta,
- ◆ przedstaw problem za pośrednictwem formularza kontaktu znajdującego się na internetowej stronie producenta.



Parametry techniczne

Parametr	Wartość
Liczba dysz	32
Średnica dysz	standardowo: 150µm, opcja: 120µm, 170µm, 200µm
Wysokość druku	56 mm
Wysokość opisywanego detalu	od 115 mm (kontakt z obiema rolkami), od 39 mm (kontakt z dolną rolką dla drukowania np. tylko 7-dyszami – patrz rysunek D).
Pozycja robocza drukarki w przestrzeni	dowolna
Liczba drukowanych wierszy tekstu w jednym przebiegu roboczym	do 4 wierszy
Maksymalna liczba znaków w projekcie	ograniczona pamięcią wewnętrzną drukarki
Liczba projektów (jednocześnie przechowywanych w pamięci drukarki)	ograniczona pamięcią wewnętrzną drukarki
Drukowanie grafiki (logo, graficzne znaki specjalne)	Standardowo możliwość edycji i drukowania tekstów i symboli graficznych z użyciem czcionek typu True Type, a także za pomocą znaków kodu UTF-8
Znaki specjalne	Znaki diakrytyczne, graficzne znaki informacyjne, ostrzegawcze, trans- portowe itp.
Rejestry specjalne (teksty o dynamicznie zmieniającej się treści w zależności od zaistnienia określonego zdarzenia)	Data i czas w dowolnym układzie, termin przydatności, licznik rosnący, licznik malejący, liczniki kaskadowe, kody kreskowe
Taktowanie drukowania	Zsynchronizowane z prędkością obrotową dolnej rolki prowadzącej.

PL

Parametr	Wartość
Sterowanie drukarką, edycja projektów i parametrów drukowania	<ul style="list-style-type: none"> ◆ na ekranie LCD drukarki, ◆ poprzez przeglądarkę internetową Firefox® (edytor <i>EBS Web User Interface</i> – online i offline).
Komunikacja drukarka–komputer: Zakres częstotliwości pracy: Zasięg:	<p>Łącze bezprzewodowe drogą radiową, transmisja Wi-Fi</p> <p>2,400 GHz do 100 m, w zależności od konfiguracji terenu</p>
Zasilanie	Akumulatorowe – pakiet 6 ogniw Li-Ion.
PL Orientacyjny czas pracy z naładowanym akumulatorem	<p>16 godzin obliczone dla 60 wydruków o długości 1m i rozdzielczości 550punktów/m na godzinę, wykonywanych w temperaturze około 20°C;</p> <p>automatyczna sygnalizacja rozładowania akumulatora.</p>
Ładowanie	<p>Automatyczne przez zewnętrzny zasilacz DC 24V$\overline{=}$ / 1,25 A.</p> <p>Czas ładowania – poniżej 300 minut (< 5 h).</p> <p>Ilość cykli ładowania: 500 (min. 70% początkowej pojemności).</p>
Atrament	Dostępny w postaci łatwych do odłączenia zbiorników. Atrament wykonany jest na bazie acetonu, etanolu, MEKu lub wody oraz w różnych kolorach (m.in. biały, żółty, niebieski, zielony, czerwony, czarny).
Pojemność zbiornika	200 ml
Ciśnienie robocze	0,015 MPa do 0,045 MPa (0,15 bar do 0,45 bar)
Zakres temperatur pracy	od +5 °C do +40 °C
Zakres temperatur przechowywania (w dłuższym czasie)	<p>od +1 °C do +45 °C dla drukarki z atramentem na bazie wody.</p> <p>od -10 °C do +45 °C dla drukarki z atramentem na bazie MEK, ETANOL.</p>

Parametr	Wartość
Wilgotność	Do 95% bez kondensacji pary wodnej – dla temperatur powyżej punktu rosy (umożliwia pracę w czasie deszczu pod warunkiem, że opisywana powierzchnia jest sucha).
Masa	1580±10 g drukarka z akumulatorem i pełnym zbiornikiem atramentu, bez zasilacza i kabla.
Wymiary w pozycji stojącej (długość / szerokość / wysokość)	330 / 88 / 277 mm
Wymiary w pozycji pracy	Patrz rysunek D poniżej (przy założeniu, że opisywana jest płaszczyzna pionowa).

Elementy wyposażenia

UWAGA: zgodnie z zamówieniem klienta niektóre elementy mogą nie występować w zestawie typowym lub mogą występować inne – nie wyszczególnione poniżej.

Elementy występujące najczęściej w typowym zestawie:

- ◆ Walizka mieszcząca całość wyposażenia..... 1 szt.
- ◆ Drukarka HANDJET® EBS-260..... 1 szt.
- ◆ Rolki duże (do powierzchni nierównych i porowatych).....2 szt.
- ◆ Rolki małe (do powierzchni płaskich i gładkich).....2 szt.
- ◆ Zasilacz sieciowy (24V $\overline{=}$ /1,25A) 1 szt.
- ◆ Kabel zasilacza..... 1 szt.
- ◆ Zbiornik z atramentem 1 szt.
- ◆ Spryskiwacz ze zmywaczem 1 szt.

PL

D

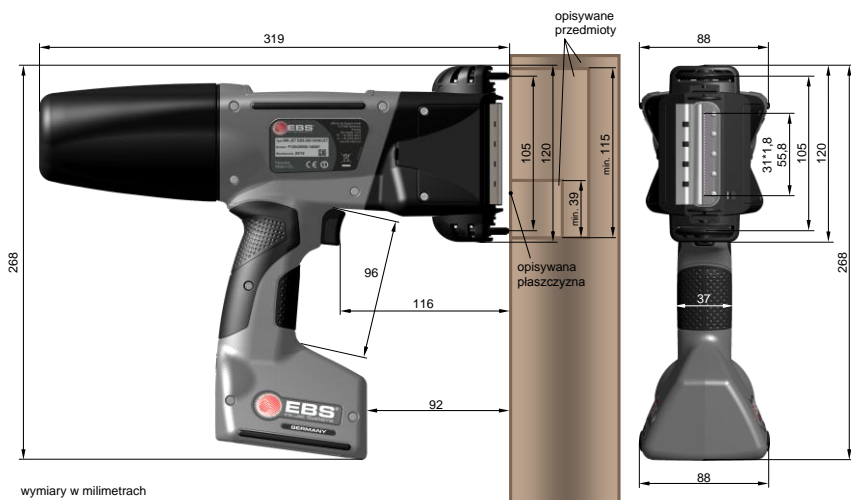

wymiary w milimetrach

Drukarka w pozycji pracy – wymiary (widok z boku i od frontu)

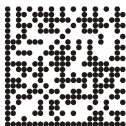

www.ebs-inkjet.com

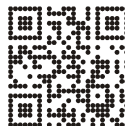

Produkcja, dystrybucja i serwis:



EBS Ink-Jet Systems Poland Sp. z o.o.

ul. Tarnogajska 13,

50-512 Wrocław, Poland



+48 71 367-04-11



+48 71 373-32-69

<http://www.ebs-inkjet.pl>

bok@ebs-inkjet.pl

© 2014 EBS Ink-Jet Systems

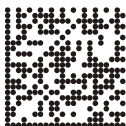

www.handjet.com

